

ПЛАТЬЕ-РУБАШКА ИНСТРУКЦИЯ ПО ПОШИВУ

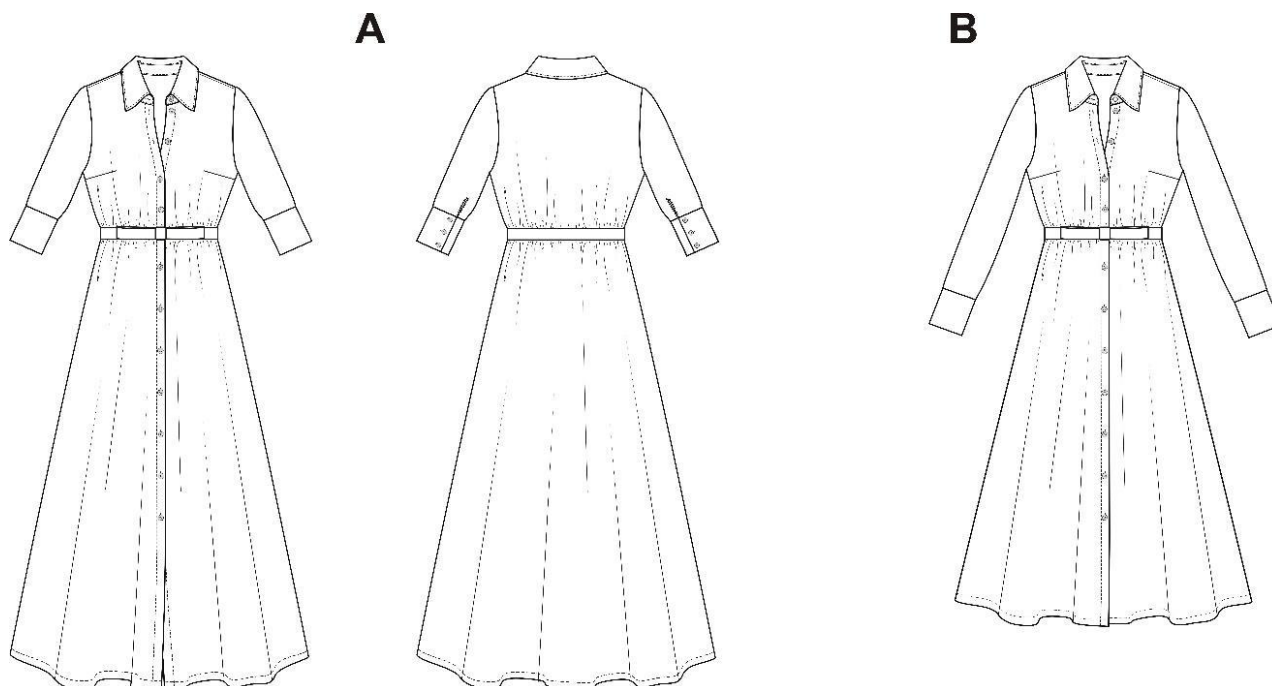

Описание внешнего вида

Платье женское повседневное прилегающего силуэта, отрезное по линии талии с центральной бортовой застёжкой на петли и пуговицы длинное (Вариант исполнения **А**) или до линии колен (Вариант исполнения **Б**), с карманами в швах соединения передней и задней нижних частей полочки (юбки). Верхняя часть полочек с вытачками. Рукав втачной, длинный или длиной 2/3, одношовный. Низ рукавов обработан притачными манжетами, застёгивающимися на петли и пуговицы. Воротник стояче-отложной с отрезной стойкой. По краю воротника и манжетам настроена отделочная строчка.

Конструктивные прибавки:

- к обхвату груди до 52 размера 8 см, начиная с 54 - 10 см;
- к обхвату талии - 20-21,5 см;
- к обхвату бедер - 27-35 см

Рекомендации по материалам: плательные или сорочечные ткани, содержащих натуральные и (или) шёлковые волокна и нити гладкокрашенные или с рисунком (полоска, клетка и т.д.)

Уровень сложности: средний.

Образец выкройки

Код	БСХ 300-Мид-XXX	Модель	Рубашка 300 Plus 3000
Назначение	Специально разработанный образец для проверки качества изготовления и подгонки изделия.		
Составляющие	1. Рукава: 2 шт. 2. Спинка: 1 шт. 3. Перед: 1 шт. 4. Пояс: 1 шт. 5. Карманы: 2 шт.		
Материал	Хлопок, 100%, 100% хлопок		
Размер	Sample Образец 10x10 cm		
Страна	Украина		

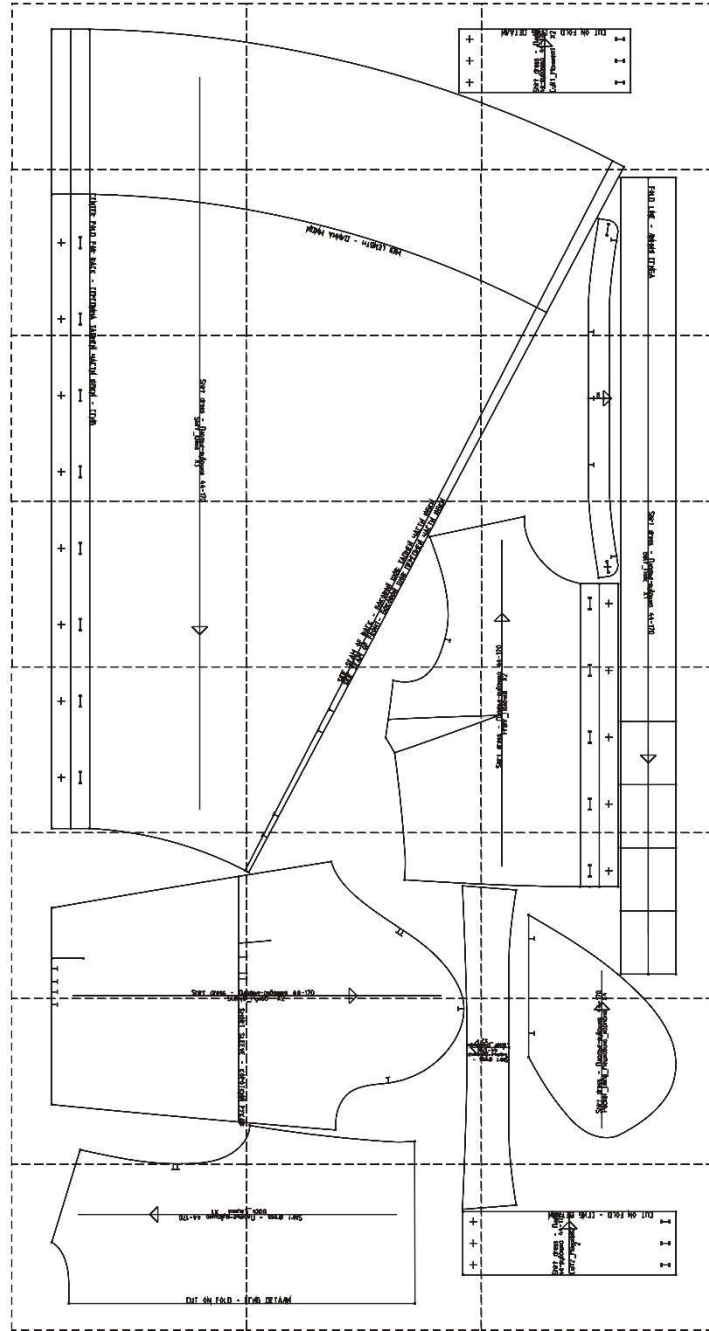

На выкройке приняты следующие обозначения:



Направление долевой нити (эта линия может совпадать с одним из контуров детали)



Надсечка - контрольный знак для совмещения деталей кроя. При совмещении деталей надсечки с одинаковым цифровыми или буквенными обозначениями должны совпасть.

СГИБ_ДЕТАЛИ

Линия, вдоль которой нанесена эта надпись является линией симметричного разворачивания детали

Спецификация деталей

Основной материал

1. Верхняя часть полочки – 2 детали
2. Верхняя часть спинки – 1 деталь (со сгибом)
3. Нижняя часть полочки (юбка полочки) – 2 детали
4. Нижняя часть спинки (юбка спинки) – 1 деталь (со сгибом)
5. Рукав – 2 детали
6. Воротник – 2 детали
7. Стойка воротника – 2 детали
8. Манжета – 2 детали
9. Пояс – 1 деталь
10. Мешковина (подкладка) кармана – 4 детали

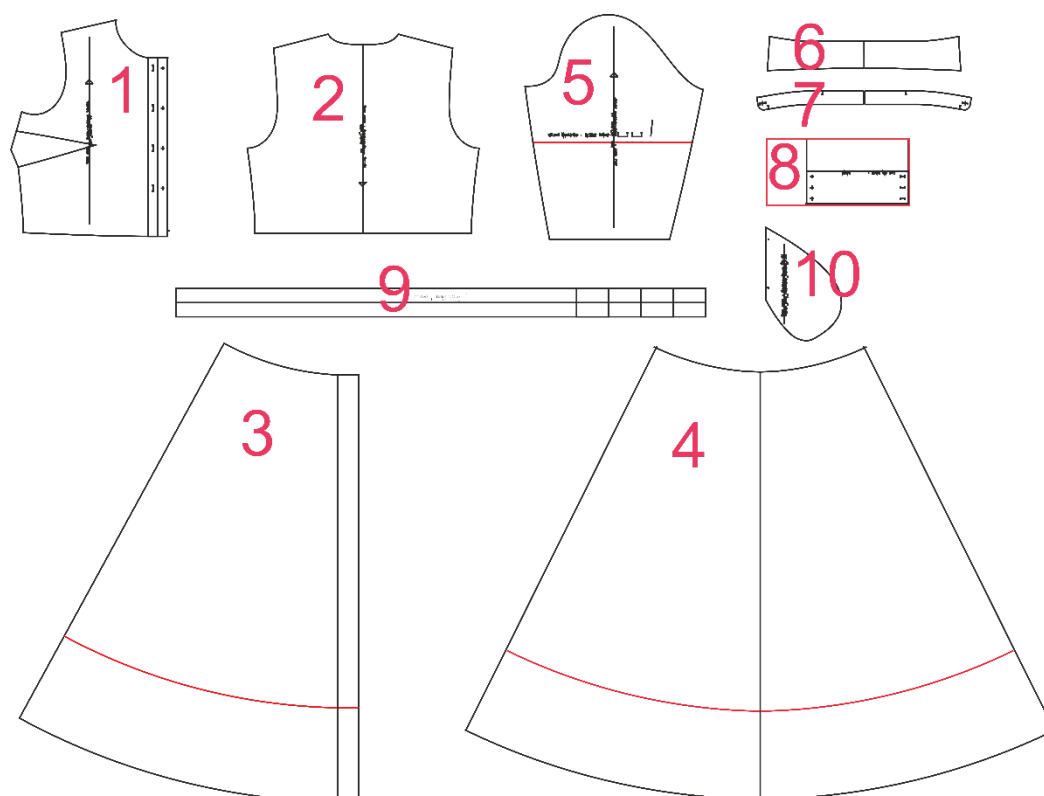

Термоклеевой прокладочный материал

- Воротник – 2 детали
- Стойка воротника – 2 детали
- Манжета – 2 детали
- Прокладка к припуску на обработку застёжки верхней и нижней частей полочки – 2 детали

Красной линией отмечены варианты исполнения платья-рубашки: изменение длины платья, длины рукава и манжет.

Внимание! При раскрое деталей необходимо добавить припуски на швы. По всем соединительным срезам платья-рубашки – 1 см. По нижнему срезу платья припуск на шов 3-4 см. По срезу концов и отлёту воротника, обтачному срезу стойки, а также нижнему и боковым срезам манжет – 7 мм.

Для расчёта необходимого количества материала посмотрите, пожалуйста варианты раскладки деталей на полотне разных размеров и ростов. Раскладка выполнена на вариант длинного платья с длинным рукавом на материалах шириной 135-150 см при его настилении в сгиб по нити основы и в разворот, т.е. на всю ширину. Расход материала зависит от размера и роста изделия и варьируется от трёх до пяти метров.

Внимание! На размеры 56-60 при росте 176 см на длинное платье расклешение (расширение юбки по линии низа) не позволит выкроить платье на материале шириной менее 2 м. Что делать – уменьшить расклешение так, как это показано на рисунке зелёной линией или (если материал однотонный или Вы решите «поиграть» рисунком) – изменить направление нити основы на юбке и выложить её перпендикулярно нити основы.

Если вы решите изготовить платье длиной «миди», то расход материала уменьшится приблизительно на 40 см.

Примеры раскладки деталей кроя

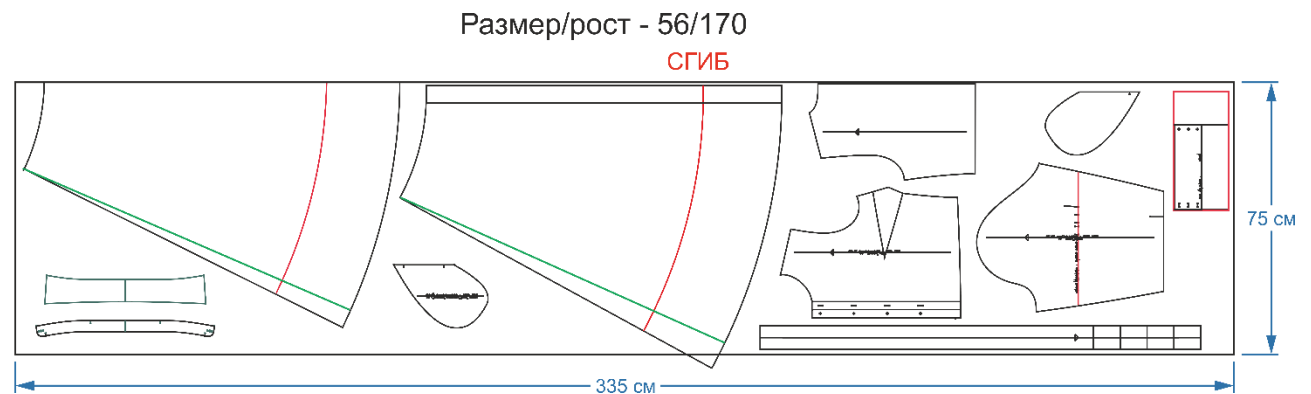
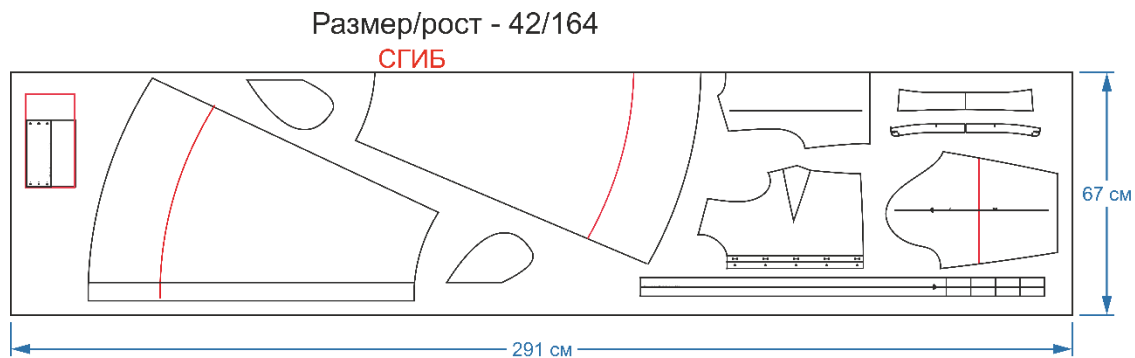

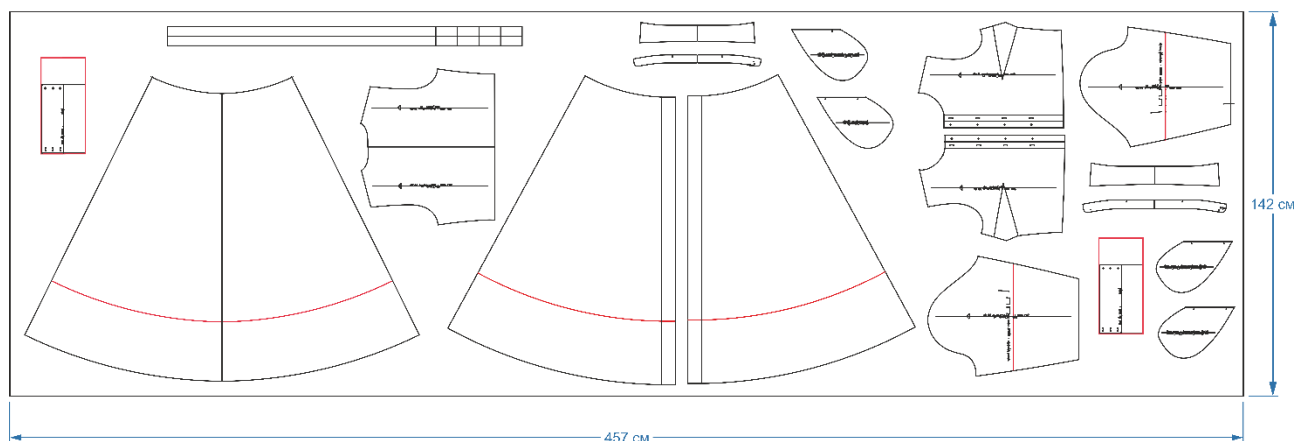

Также потребуется:

- Термоклеевой прокладочный материал – 50 см
- Пуговицы – 20 штук (из расчёта по 3 на каждую манжету)
- Швейные нитки

Технологическая последовательность обработки

Обработка воротника

1. Продублируйте верхний и нижний воротники, а также стойки верхнего и нижнего воротников (Рис. 1). Уголки воротника дублировать не нужно, для облегчения вывёртывания.



Рис. 1

2. Обтачайте верхний воротник нижним по отлёту и концам. (Рис. 2 строчка 1)
3. Подрежьте припуски швов в углах воротника, выверните и приутюжьте отлет и концы воротника с выправлением канта.
4. Настрочите отделочную строчку по отлету и концам воротника. (Рис. 2 строчка 2)
5. Скрепите верхний и нижний воротники по нижнему срезу. (Рис. 2 строчка 3)
6. Начертите линию обтачивания уступов стойки. Втачайте воротник в стойку, обтачивая уступы стойки, подрежьте припуски швов обтачивания уступов, выверните стойку на лицевую сторону. (Рис. 2 строчка 4). Приутюжьте.
7. Настрочите отделочную строчку по шву соединения воротника со стойкой и краю уступов стойки. (Рис. 2 строчка 5)
8. Нанесите места расположения плечевых швов и центра горловины спинки на верхней и нижней стойках воротника.

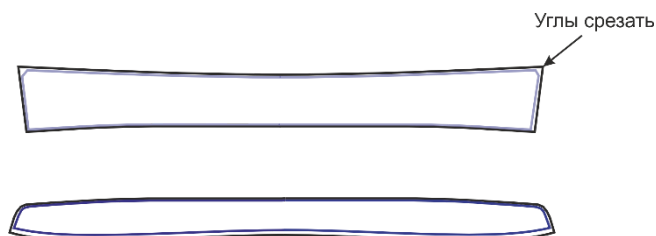

Рис. 2

Обработка манжет

9. Продублируйте манжету термоклеевым прокладочным материалом.
10. Обтачайте манжеты по боковым сторонам. Подрежьте припуски швов. Выверните на лицевую сторону. Приутюжьте.

Обработка рукава

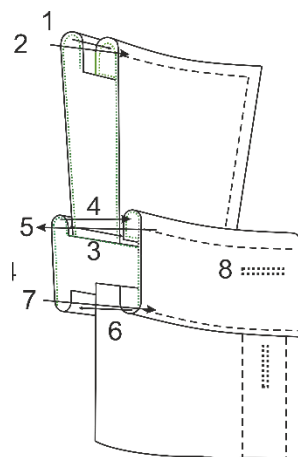
11. Разрежьте рукав по намеченной линии, определяющей место расположения шлицы.
12. Окантуйте срез шлицы косой бейкой (Рис. 3) или застрочите швом в подгибку с закрытым срезом шириной шва 3-4 мм.



Рис. 3

13. Сметайте, а затем стачайте рукава по нижним срезам. Припуски швов обметайте и заутюжьте.
14. Обработайте нижний срез рукавов манжетами. Настрочите отделочную строчку по краю манжет.

Обработка карманов в боковых швах

15. Притачайте детали мешковины кармана к нижней части полочки и спинки (Рис.4). Припуски швов обметайте и настрочите на мешковину.
16. Стачайте детали мешковины (подкладки) кармана. Срезы обметайте.

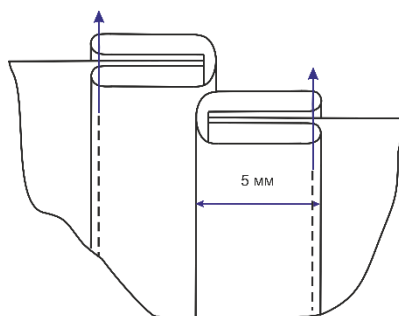

Рис. 4

Обработка полочки

17. Стачайте вытачки на полочке, заутюжьте вверх.

Монтаж

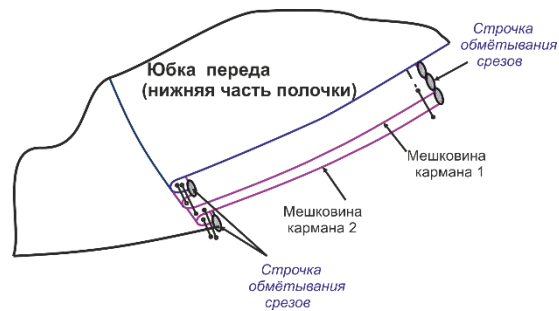
18. Стачайте полочку и спинку по плечевым срезам. Срезы швов обметайте и заутюжьте на спинку.
19. Стачайте полочку и спинку по боковым срезам. Срезы припусков швов обметайте и заутюжьте на спинку.
20. Приметайте, а затем притачайте нижнюю часть платья (юбку) к верхней по линии талии. Срезы обметайте и заутюжьте вниз.
21. Приклейте термоклеевой прокладочный материал к припуску на обработку застёжки. Заутюжьте припуски на обработку застёжки правой и левой частей полочки на изнаночную сторону. Застрочите припуск на обработку застёжки швом вподгибку с закрытым срезом.
22. Втачайте стойку нижнего воротника в горловину. Настрочите стойку верхнего воротника на горловину платья (Рис.2, стр.6 и 7).
23. Вметайте, а затем втачайте рукава в проймы. Срезы швов обметайте.
24. Заметайте, а затем застрочите нижний срез платья швом в подгибку с закрытым срезом.
25. Наметьте место расположения петель на полочке, манжетах рукавов и стойке воротника. Обметайте петли.
26. Наметьте место расположения пуговиц. Пришейте пуговицы.
27. Отутюжьте платье в готовом виде.