



КАК СШИТЬ

ИНСТРУКЦИЯ



Платье для  
девочек



## ТЕХНИЧЕСКИЙ РИСУНОК

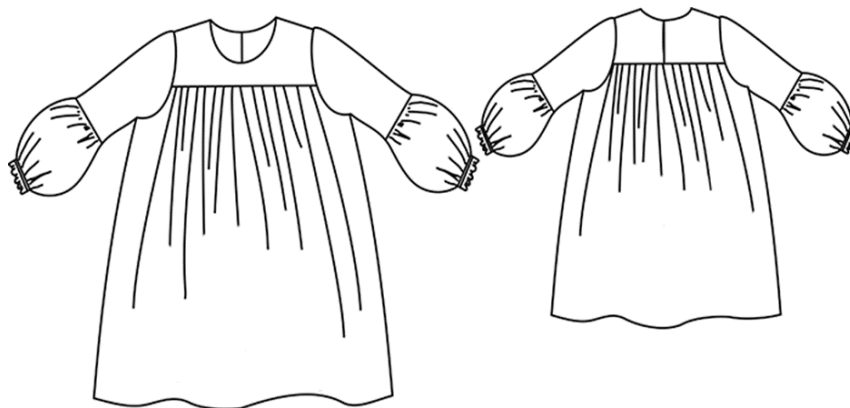

### ПРИПУСКИ:

Величина припусков:

- на соединительные швы – 15 мм;
- на обработку низа изделия - 30 мм .

Внимание! Данные припуски не заложены в лекалах. Их необходимо добавить!

### ЧТО ПОТРЕБУЕТСЯ:

Оборудование:

- Универсальная швейная машина с функцией обметывание петель (машинные иглы № 80-110, лапка универсальная);
- Оверлок;
- Утюг с паром (парогенератор);
- Утюжильный стол;
- Ручная игла для сметочных работ;
- Белые нитки (для сметочных работ) - 1 катушка.

Материалы: костюмные, платьевые ткани, средней плотности, хорошо держащие форму.

Растяжимые или малорастяжимые. По волокнистому составу материал может быть с содержанием натуральных (шерсть, хлопок, шелк), искусственных (вискоза), смесовых (шерсть+эластан, вискоза+эластан) и синтетических волокон (полиэстер, полиэстер+эластан).

Платье на фото сшито из хлопковой платьевой ткани.

Средний расход основного материала зависит от его ширины, а также от роста и размера выкройки.

Также потребуется:

- пуговица d=10 мм - 1 шт;
- клеевая прокладка (флизелин) - до 50 см;
- лоскуты для аппликации: 1 - зеленый, 2 - киви, 3 - желтый, 4 - малиновый, 5 - оранжевый, 6 - светло-коричневый, 7 - темно-коричневый.
- нитки в цвет основного материала - 4 катушки.

ОБРАЗЕЦ ВЫКРОЙКИ:

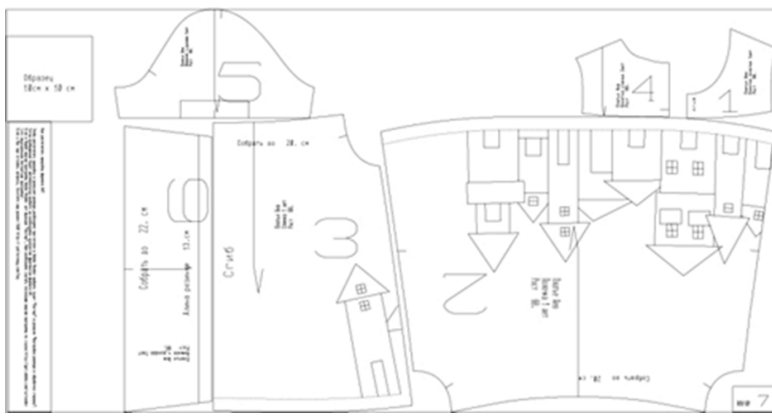

На выкройке приняты следующие обозначения:

	Направление долевой нити (эта линия может совпадать с одним из контуров детали)
	Надсечка - контрольный знак для совмещения деталей кроя: При совмещении деталей надсечки с одинаковым цифровыми или буквенными обозначениями должны совпасть.
СГИБ_ДЕТАЛИ	Линия, вдоль которой нанесена эта надпись является линией симметричного разворачивания детали
4 А 2	Цифрами и буквами обозначены точки совмещения одной или нескольких деталей

КАК РАСПЕЧАТАТЬ:

ВНИМАНИЕ! ПРЕЖДЕ ЧЕМ НАЧАТЬ РАБОТУ С ВЫКРОЙКОЙ, ВНИМАТЕЛЬНО ИЗУЧИТЕ ИНФОРМАЦИЮ

ДЕТАЛИ И СХЕМЫ РАСКЛАДКИ НА ТКНИ

Спецификация деталей:

Из основного материала:

1. Кокетка полочки – 2 детали;
2. Полочка – 1 деталь (со сгибом);
3. Спинка – 1 деталь (со сгибом);
4. Кокетка спинки – 4 детали;
5. Рукав верхняя часть — 2 детали;
6. Оборка рукава – 2 детали;
7. Петля для пуговицы – 1 деталь.

Из клеевого материала:

1. Кокетка полочки – 1 деталь;

4. Кокетка спинки – 2 детали.

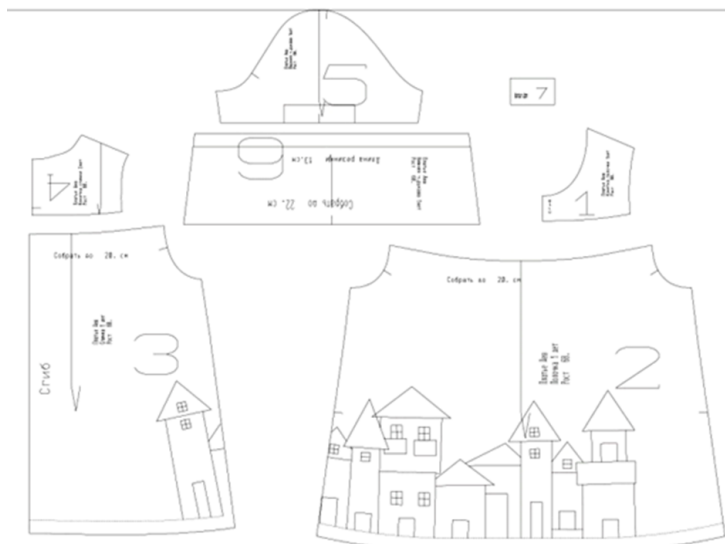

**Схема раскладки:**



## **ТЕХНОЛОГИЧЕСКАЯ ПОСЛЕДОВАТЕЛЬНОСТЬ ПОШИВА**

1. Укрепите клеевой прокладкой внутренние детали кокетки полностью:

- кокетка полочки - 1 деталь;

- кокетка спинки - 2 детали.

Для выполнения дублирования сложите деталь изнанкой к клеевой стороне детали из флизелина и приутюжьте, не растягивая детали утюгом. Ваши движения должны быть припечатывающими (надавить утюгом на ткань, выдержать несколько секунд, переставить на другой участок детали). От клеевой утюг может испачкаться, поэтому используйте хлопковый проутюжильник. Оставьте детали на 15 минут на ровной поверхности, для полного остывания и застывания;

2. Стачать плечевые швы на внешних и внутренних деталях кокеток спинки и полочки. Для этого сложите лицевыми сторонами внутрь кокетки полочки и спинки. Уравняйте плечевые срезы. Сколите, стачайте, шириной шва 15 мм. Приутюжьте и разутюжьте;

3. Сложить кокетки лицевой стороной внутрь. Уравняйте срезы горловины. Сколите, сметайте. Обтачайте, шириной шва 15 мм. Нитки сметывания удалите, приутюжьте. Срежьте 7 мм припуска для лучшего выправления по шву после выворачивания на лицевую сторону. Выверните на лицевую сторону. Припуск настрочите на внутреннюю кокетку, от шва 1 мм. Приутюжьте (рис.1);



Рисунок 1

4. На правой стороне разреза вложить готовую петлю из косой бейки, таким образом, чтобы срезы петли уравнивались со срезами разреза, а сама петля располагалась с лицевой стороны. Затем обтачайте средние срезы спинки, шириной шва 15 мм. В углах горловины срежьте припуски наискосок для хорошего выправления уголков. Приутюжьте. Выверните на лицевую сторону. Выметайте край: горловины с образованием канта, также выметайте разрез на спинки только «в раскол» (по шву). Приутюжьте горловину и разрез (рис.2);

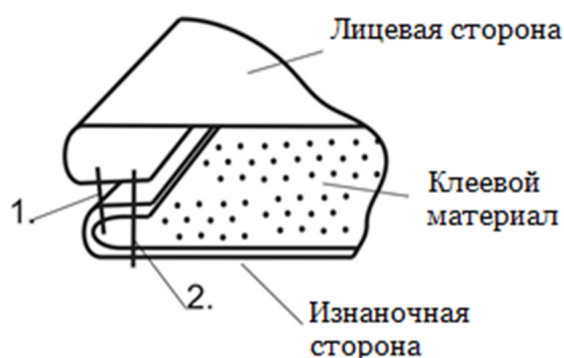

Рисунок 2

5. Обметайте боковые срезы полочки и спинки (юбка). Сложить лицом внутрь спинку и полочку, стачайте правые боковые срезы, шириной шва 15 мм. Приутюжьте и разутюжьте;
6. Застрочите низ юбки швом «вподгибку с закрытым срезом»: сначала нужно загнуть 3 мм, заметайте, прокладывая ручной стежок от сгиба 5 мм. Затем срез подгибки загните на 10 мм и заметайте. Застрочите, прокладывая строчку с изнаночной стороны, от сгиба 1 мм. Приутюжьте. Нитки временного назначения удалите;
7. Детали аппликации укрепите клеевой прокладкой. В соответствии со схемой на деталях спинки и полочки можете выполнить аппликацию;
8. Обработка левого бокового шва: Сложите лицевыми сторонами полочку и спинку уравняйте боковые обметанные срезы. Сколите, стачайте, шириной шва 15 мм. Приутюжьте и разутюжьте;
9. Присборьте детали спинки и полочки до указанной на лекалах длины;
10. Оборку рукава нужно присборить по верхнему срезу до указанной на лекале длины. Для этого проложите две машинные строчки с максимальной шириной стежка, без закрепок и оставите длинные хвостики для стягивания: первую строчку от среза 5 мм, вторую от среза 13 мм. Нижний срез оборки обработать «московским швом»: загнуть 7 мм, проложить строчку на 1 мм от сгиба. Затем подрезать припуск до 0,3 см от сгиба. Далее снова загнуть, и прострочить в первую строчку (Рис.3);

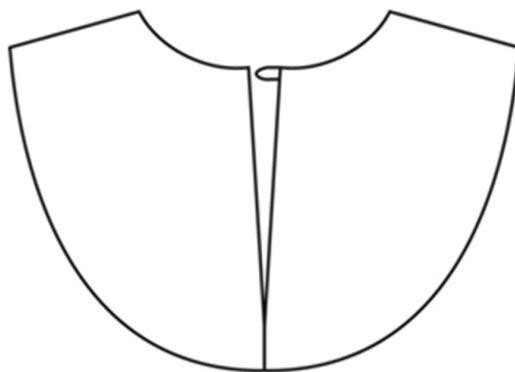

Рисунок 3

11. На верхней части рукава настрочить декоративную тесьму в соответствии с разметкой на лекале. Сложить лицом внутрь оборку и верхнюю часть рукава. Уравняйте верхний срез оборки с нижним срезом верхнего рукава. Сколите, приметайте. Притачайте, шириной шва 15 мм. Срезы обметать и заутюжить припуск к верхней части рукава;
12. На расстоянии 15 мм от нижнего края оборки рукава настрочить резинку шириной 7 мм и длиной указанной на лекале;
13. Сложить рукав лицевой стороной внутрь. Уравняйте по продольным срезам. Сколите, совмещая низ рукава, резинку, и швы притачивания оборки. Стачайте, шириной шва 15 мм. Срезы шва обметайте. Приутюжьте и заутюжьте в сторону задней части;
14. Сложите лицевыми сторонами полочку и кокетку полочки. Сколите внешнюю деталь кокетки и полочку. Стачайте, шириной шва 15 мм. Приутюжьте и заутюжьте в сторону кокетки. Срез внутренней детали кокетки обметайте и настрочите с лицевой стороны в шов притачивания полочки, предварительно наколоть и наметать внутренний срез кокетки с изнаночной стороны (рис. 4);

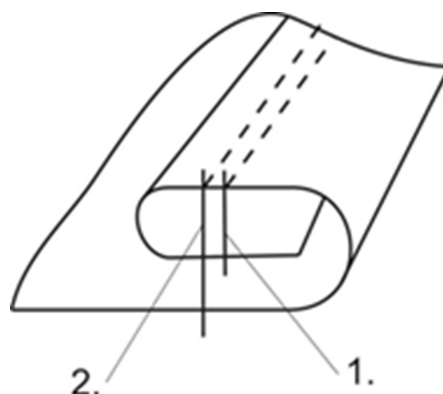
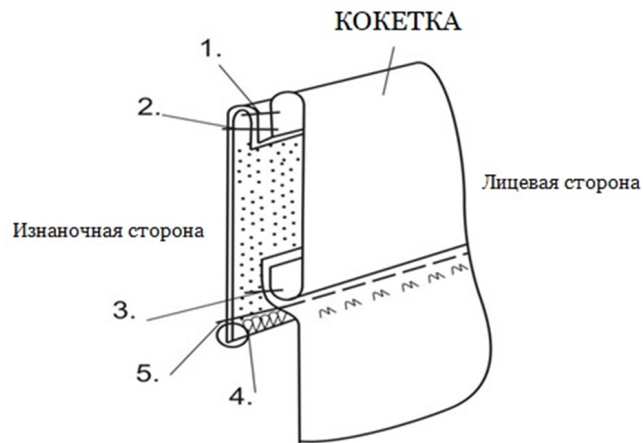

Рисунок 4

15. Кокетку спинки притачайте аналогичным способом;
16. Вметайте рукава, совмещая контрольные метки. Втачайте, шириной шва 15 мм. Приутюжьте;
17. Пришейте аппликацию на кокетку полочки;
18. На левой стороне разреза пришейте пуговицу;
19. Проведите окончательную отделку изделия: удалите все нитки временного назначения, очистите изделие от меловых линии. Проведите окончательную ВТО (влажно-тепловую обработку) изделия.