

ТРЕНЧ

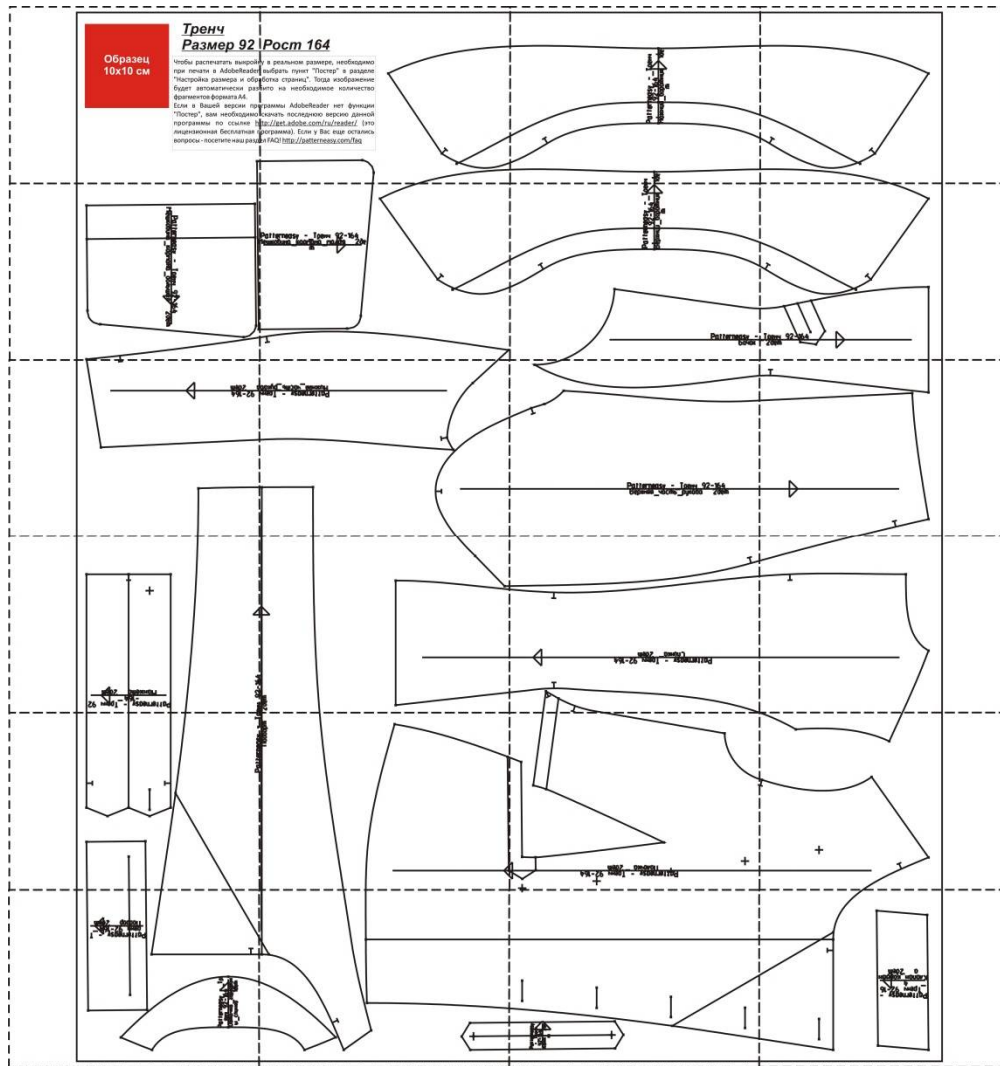

ИНСТРУКЦИЯ ПО РАСПЕЧАТКЕ ВЫКРОЕК И ПОСЛЕДОВАТЕЛЬНОСТЬ ПОШИВА

При заказе выкройки Вы получаете pdf-файл с одним большим листом, который может быть распечатан* на нескольких листах формата А4, после склеивания которых вы получите один большой лист с контурами выкроек:

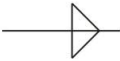

* Чтобы распечатать выкройку в реальном размере, необходимо при печати в Adobe Reader выбрать пункт "Постер" в разделе "Настройка размера и обработка страниц". Тогда изображение будет автоматически разбито на необходимое количество фрагментов формата А4. Если в Вашей версии программы Adobe Reader нет функции "Постер", вам необходимо скачать последнюю версию данной программы по ссылке <http://get.adobe.com/ru/reader/> (это лицензионная бесплатная программа). Если у Вас еще остались вопросы - посетите наш раздел FAQ! <http://patterneasy.com/faq>

На выкройке приняты следующие обозначения:

| | |
|---|--|
|  | Направление долевой нити (эта линия может совпадать с одним из контуров детали) |
|  | Надсечка - контрольный знак для совмещения деталей кроя: При совмещении деталей надсечки с одинаковым цифровыми или буквенными обозначениями должны совпасть. |
| СГИБ_ДЕТАЛИ | Линия, вдоль которой нанесена эта надпись является линией симметричного разворачивания детали |
| 4 А 2 | Цифрами и буквами обозначены точки совмещения одной или нескольких деталей |

Детали кроя:

Из основного материала:

1. Спинка – 2 детали
2. Бочок – 2 детали
3. Полочка – 2 детали
4. Подборт – 2 детали
5. Верхняя часть рукава – 2 детали
6. Нижняя часть рукава – 2 детали
7. Верхний воротник – 1 деталь
8. Нижний воротник – 1 деталь
9. Манжета – 2 детали
10. Обтачка горловины спинки – 1 деталь
11. Клапан кармана – 2 детали
12. Кант кармана – 2 детали
13. Подзор – 2 детали

Детали из подкладки:

11. Клапан кармана (нижний) – 2 детали
14. Мешковина кармана малая – 2 детали
15. Мешковина кармана большая – 2 детали

Детали 1, 2, 3, 5 и 6, выкроенные по контурам основных деталей без учета обтачек (деталь 1 выкраивается за вычетом детали 10; деталь 3 выкраивается за вычетом детали 4).

При раскрое к деталям необходимо добавить припуски на швы 1,5 см, по верхнему срезу клапана кармана – 2,5 см, по линии низа – 3-4 см.

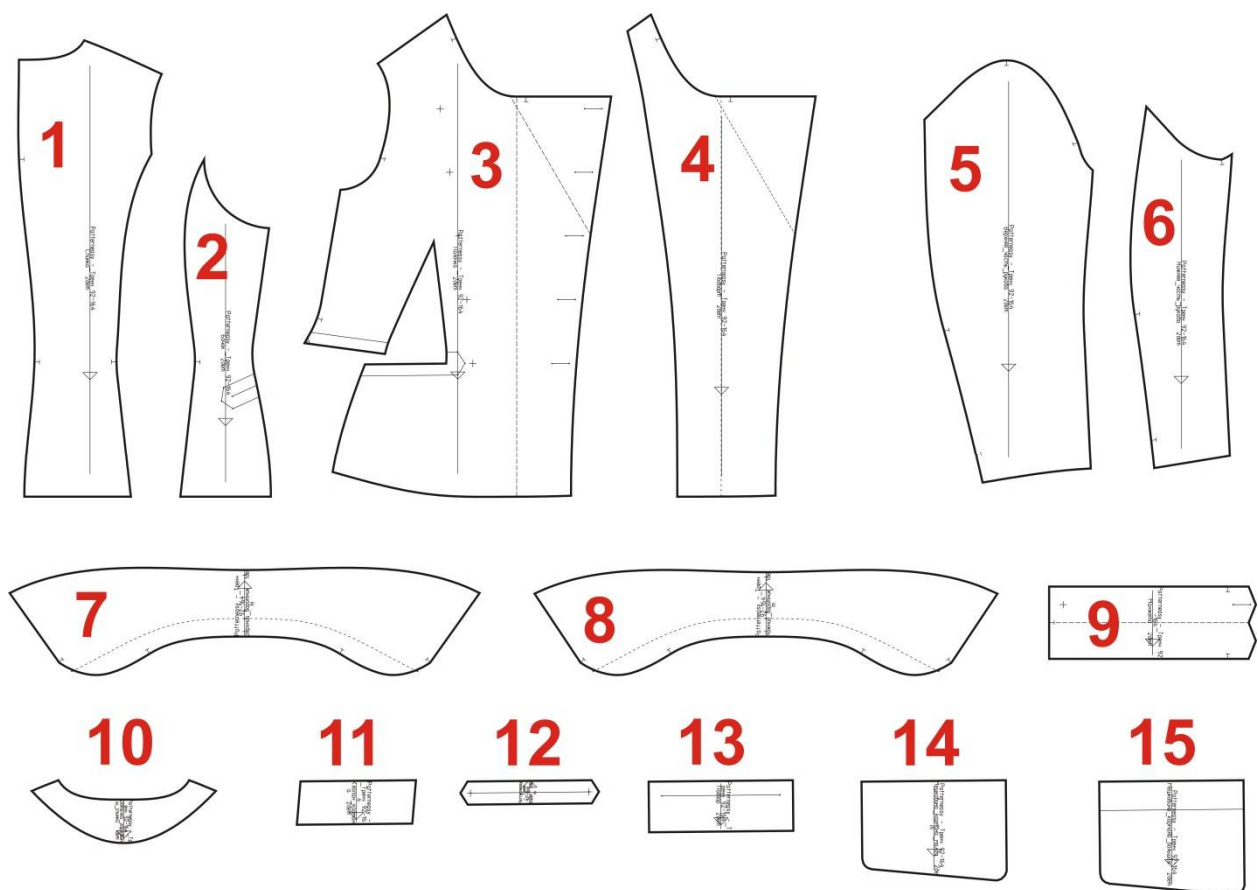

Необходимо продублировать клеевым материалом детали полочки, подборта, бочка, клапанов, кантов, обтачки горловины спинки, манжет, воротников, а также участки проймы и горловины спинки, линию низа (припуск на подгиб + 1см) для придания жесткости деталям и более четкой формы (см. схему).

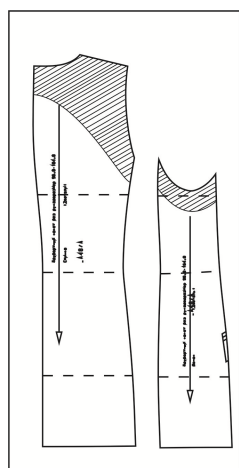

Средний расход ткани на тренч 220 см (при ширине 140 см), подкладки 140 см, клеевого материала 180 см (при ширине 90 см).

Также понадобятся: 12 пуговиц диаметром примерно 2,4 см (10 на полочки и 2 для манжет).

Пример раскладки:

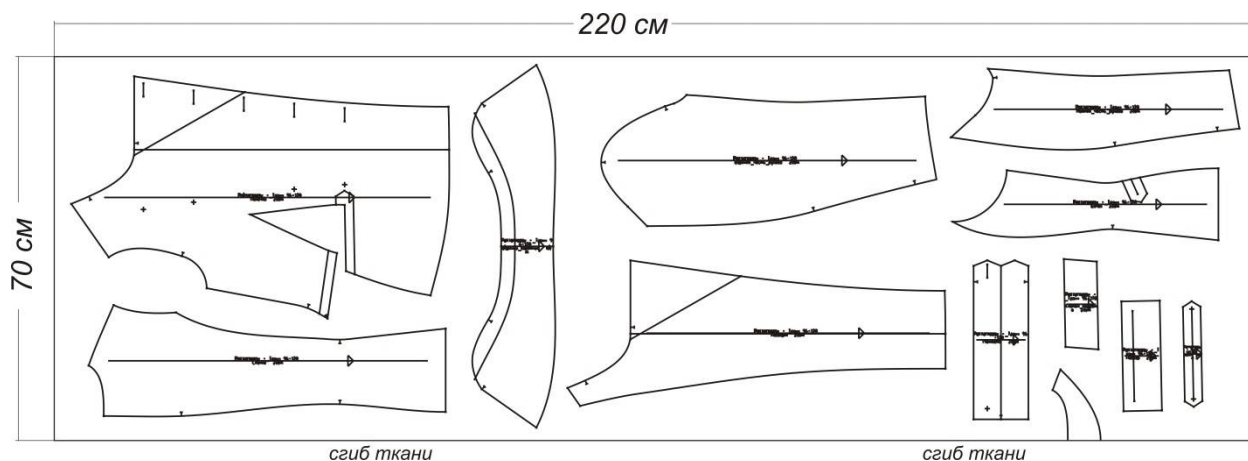

Последовательность пошива:

1. На детали полочки стачать вытачку. Припуски срезать до 1 см и разутюжить, разрезать припуски конца вытачки, доходя почти до начала застрачивания (при стачивании под начало вытачки можно подложить лоскут из подкладки, чтобы кончик вытачки смотрелся аккуратнее).
2. Совместить срезы полочки детали переда встык (припуски должны быть срезаны).
3. Сложить деталь бочка и деталь полочки лицевыми сторонами внутрь, уравнив по боковым срезам сметать и стачать. Шов разутюжить в разные стороны.

Обработка прорезного кармана «в кант» с клапаном

4. На детали полочки, соединенной с бочком, намечают расположение кармана тремя линиями: линией направления входа в карман и двумя линиями определяющими длину входа в карман. Посередине входа в карман должен располагаться стык верхней и нижней частей полочки.
5. С изнаночной стороны приклеить долевик – полосу клеевого материала шире намеченной линии входа в карман на 1-1,5 см со всех сторон.
6. Основную деталь клапана кармана и его подкладку складывают лицевыми сторонами, уравнивая срезы, и сметывают со стороны основной ткани прямыми сметочными стежками длиной 0,5 - 0,7 см на расстоянии 0,4 см от срезов. При сметывании основную ткань посаживают на 0,2 - 0,3 см с боковых сторон и в углах для образования канта и создания дополнительного натяжения подкладки относительно основной ткани. Обтачивают клапан со стороны подкладки, располагая строчку параллельно срезам детали (рис.1, строчка 1). Припуск на шов подрезают до 0,7 см, в углах – до 0,2 - 0,3 см. Выворачивают клапан на лицевую сторону, выправляя углы, и выметывают со стороны подкладки, образуя кант из основной ткани шириной 0,1 - 0,2 см. Клапан приутюжить, выправляя края и углы, сметочные стежки удалить.
7. На клапане с лицевой стороны намечают линию, определяющую его ширину в готовом виде.



Рисунок 1

8. Подрезать припуски деталей канта до 0,7 см по всему контуру, в уголках припучки высечь ножницами, оставив 0,2-0,3 см от линии контура канта. Выметать на детали контур канта ручными стежками. Вырезать из плотного картона шаблон детали канта. Уложить шаблон на контур канта с изнаночной стороны и заутюжить на него припуски канта. Убрать шаблон, выметать кант вдоль заутюженного края.
9. Уложить большую деталь подкладки кармана с изнаночной стороны на изделие так, чтобы область, ограниченная на выкройке линией, перекрывала намеченную линию входа в карман точно посередине. Наметить линию входа в карман на детали мешковины. Приколоть булавками.
10. Уложить подготовленный кант лицевой стороной на изнаночную сторону изделия (на наметанную часть мешковины), точно посередине между нанесенными метками входа в карман, наметать. Притачать на машине, прокладывая строчку вдоль, по обеим сторонам намеченной линии середины канта, на расстоянии 0,1 см, скругляя строчку на концах (рис.1, строчка 2).
11. Аккуратно, точно между сторонами проложенной строчки, разрезаем изделие и притачанный к нему кант. В местах закруглений припуск шва рассекаем близко к строчке. В образовавшееся отверстие отворачиваем кант на лицевую сторону изделия. Вдоль всей линии отверстия выметываем с образованием канта из материала отделочной детали, а свободные отлетные стороны канта намetyваем на изделие. Приутюживаем выметанный и наметанный на изделие кант, а затем отстрачиваем строчкой на расстоянии 0,2 см от края, прокладывая её по всему контуру детали (рис.1, строчка 3).
12. На малую деталь подкладки накладывают подзор из основной ткани, совмещая верхний срез подкладки с линией входа в карман, намеченной на подзоре. Нижний срез подзора подгибают внутрь на 1 см и настрачивают на расстоянии 0,1 - 0,2 см от сгиба (рис.1, строчка 4).

13. Наложить полученную деталь мешковины лицевой стороной на деталь мешковины, закрепленную на полочке кантом. Соединить мешковины по нижнему контуру (рис.1, строчка 5).
14. В полученное отверстие вставить клапан, совмещая намеченную на нем линию с линией входа в карман. Совместить детали мешковины по верхнему срезу друг с другом и с верхним срезом клапана, и стачать все вместе (рис.1, строчка б).
15. Удалить сметочные стежки и приутюжить карман.

Сборка изделия и втачивание воротника

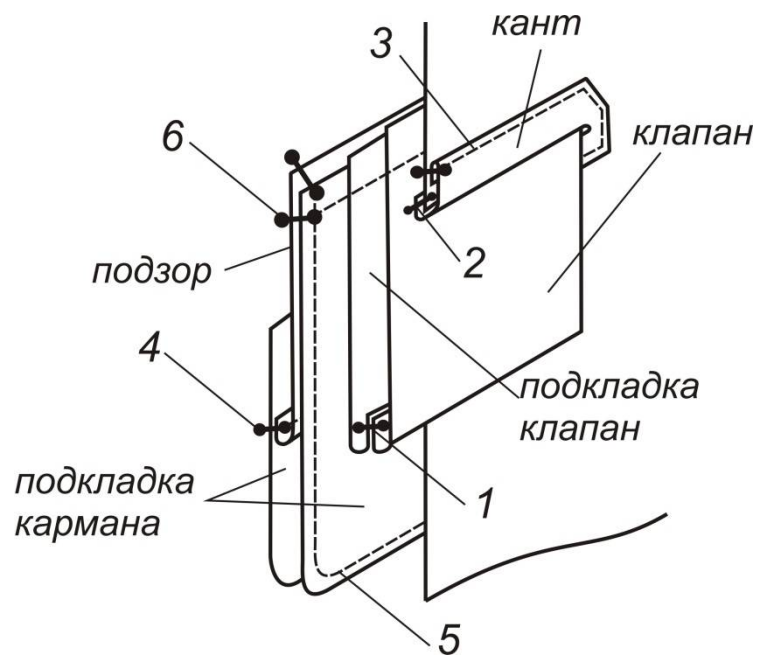
15. Сложить детали спинки по среднему шву лицевыми сторонами внутрь, стачать, припуски разутюжить (при необходимости, подрезав в местах закруглений).
16. Стачать спинку с бочками по линиям рельефов, припуски разутюжить.
17. Стачать спинку и полочку по плечевым срезам, припуски разутюжить.
18. Сложить подборта с изделием лицевыми сторонами внутрь, обтачать по краю борта и срезу лацкана до контрольного знака. Обтачивать следует со стороны подборта, немного припосаживая ткань в углах.
19. Припуск со стороны подборта срезать на 0,5см, в углах срезать да 0,2-0,3 см. Вывернуть на лицевую сторону, расправить угол лацкана.
20. Стачать плечевые срезы обтачек и подбортов, швы разутюжить.
21. Сложить детали воротника лицевыми сторонами внутрь и, уравнивая срезы обтачать по концам и отлету (верхнему срезу). Стачивать следует со стороны нижнего воротника, припосаживая верхний воротник в углах. Подрезать швы в углах до 0,3 см. Подрезать припуск отлета со стороны нижнего воротника до 0,3 см. Вывернуть на лицевую сторону, расправить углы. Приутюжить.
22. Вметать воротник в горловину, уравнивая контрольные знаки со швами. Верхний воротник со стойкой вметать в горловину подборта и обтачки спинки, а нижний в горловину изделия за 2 приема начиная от углов лацкана. Для лучшей посадки воротника проследить за совмещением швов концов воротника и уступа лацкана.
23. Втачать воротник на машине. Надсечь припуски в углах, разутюжить и соединить изнутри машинной строчкой или ручными стежками.

Заготовка и втачивание рукавов

24. Сложить детали верхней части рукава и нижней части рукава, совместив по передним срезам, стачать, припуски разутюжить.
25. Сложить детали верхней части рукава и нижней части рукава, совместив по локтевым срезам, стачать до нижнего контрольного знака, припуски надсечь в местах закруглений и разутюжить.
26. Сложить детали манжет пополам лицевой стороной внутрь, надсечь у контрольного знака. Обтачать по короткому прямому срезу, затем по фигурному срезу до надсечки. Припуски подрезать до 0,5 см, в углах – до 0,2 см. Вывернуть на лицевую сторону и приутюжить.
27. Выполнить петлю на манжете по разметке со стороны фигурного края.
28. Низ рукава припосадить, проложив по краю двойную машинную строчку широкими стежками и немного стянув её.
29. Манжету надеть на лицевую сторону рукава внутренней стороной вверх, уравнивая срезы рукава и манжеты. Притачать только верхнюю часть манжеты, срезы шва подрезать до 0,8-1 см.

30. Отогнуть манжету, шов притачивания заутюжить в сторону манжеты. Проложить отделочную строчку по контуру манжеты на расстоянии 0,4-0,5 см от края. Вдоль линии притачивания манжеты эта строчка закрепит внутреннюю часть манжеты на подогнутом припуске внешней части манжеты. К припуску внутренней части манжеты затем будет крепиться подкладка рукава.

31. С противоположной стороны манжеты пришить пуговицу.

Соединение изделия с подкладкой и окончательная отделка

32. Стачать детали подкладки по принципу деталей из основной ткани и притачать к свободным срезам подборта и обтачки горловины спинки. Шов заутюжить на сторону подкладки.

33. Наметить линию низа. Заметать припуск на обработку нижнего среза изделия по намеченной линии. Приутюжить.

34. Обтачать углы полочек подбортами, припуски шва подрезать до 0,5 см, в углах – до 0,2-0,3 см. Вывернуть и приутюжить.

35. Вставить подкладку в изделие, совместить срезы низа рукавов подкладки с припусками манжеты. Проверить, чтобы подкладка не выходила за подгибы низа рукавов, и притачать изнутри подкладку к рукавам, шов приутюжить.

36. Притачать подкладку по внутренним срезам подбортов и нижним срезам обтачки горловины спинки.

37. Закрепить припуск на обработку нижнего среза клеевой паутинкой или потайными стежками.

38. Проверить, чтобы подкладка не выходила за подгибы низа изделия. Соединить изнутри подкладку с изделием, уравнивая по припускам низа, вручную потайным швом.

39. Проложить отделочную строчку вдоль линии подборта, лацканов и отлета воротника на расстоянии 0,4-0,5 см.

40. По краю борта правой части переда по разметке выполнить петли и пришить пуговицы.

41. Наложить правую полочку на левую, совместив по центральной линии и разметить по петлям место пришивания пуговиц на левой полочке.

42. По краю борта левой полочки сделать одну петлю на первую сверху пуговицу, а на подборт правой полочки пришить пуговицу для этой петли. Она будет совпадать с пуговицей на лицевой стороне и будет держать левый борт.