



КАК СШИТЬ

ИНСТРУКЦИЯ



Вечернее платье  
с «крыльями»



PATTERNEASY.COM

Женское вечернее платье прилегающего силуэта в двух вариантах исполнения. Вариант А – с пришивным элементом — «крыльями», выполненным из легкой ткани, который крепится по линии горловины. Вариант В – лаконичное платье без дополнительных деталей. Обе версии платьев имеют вертикальные рельефные швы спереди и сзади и высокий разрез спереди с левой стороны. Спинка со средним швом с потайной застежкой-молнией. Вырезы пройм глубокие диагональные, открывающие плечи (фасон «американская пройма»), обработаны обтачками. Горловина округлой формы. Низ платья обработан швом вподгибку. Длина макси.

### Уровень сложности

Средний.

### Размеры выкроек

с 40 по 52. Каждый размер представлен в четырех диапазонах роста для лучшей посадки по фигуре.

### Технические рисунки

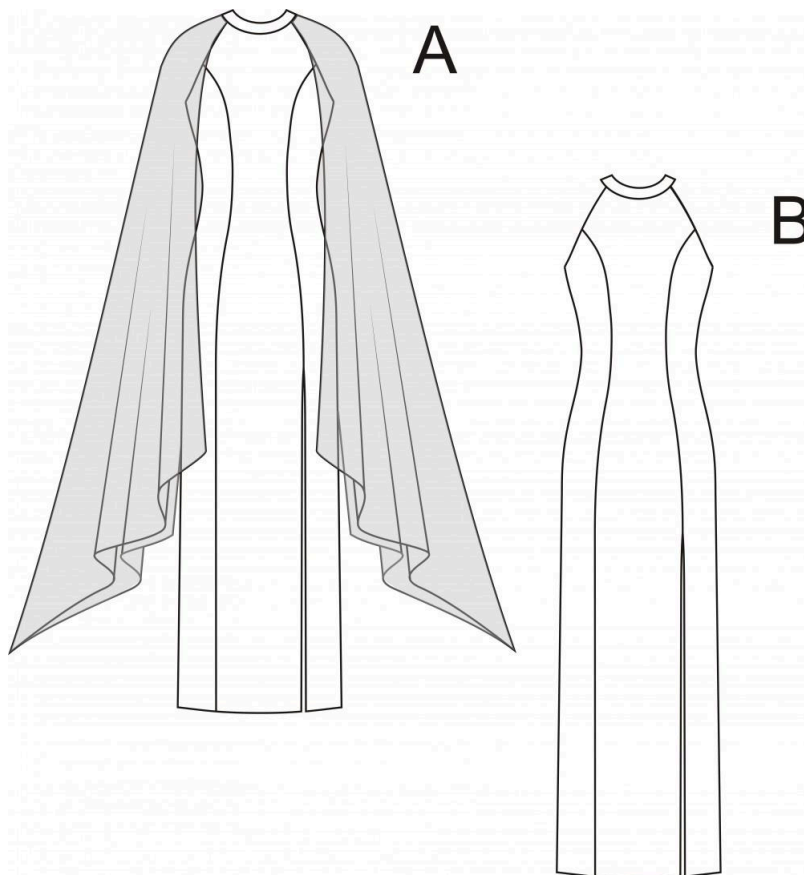

*Платье в вариантах А и В*

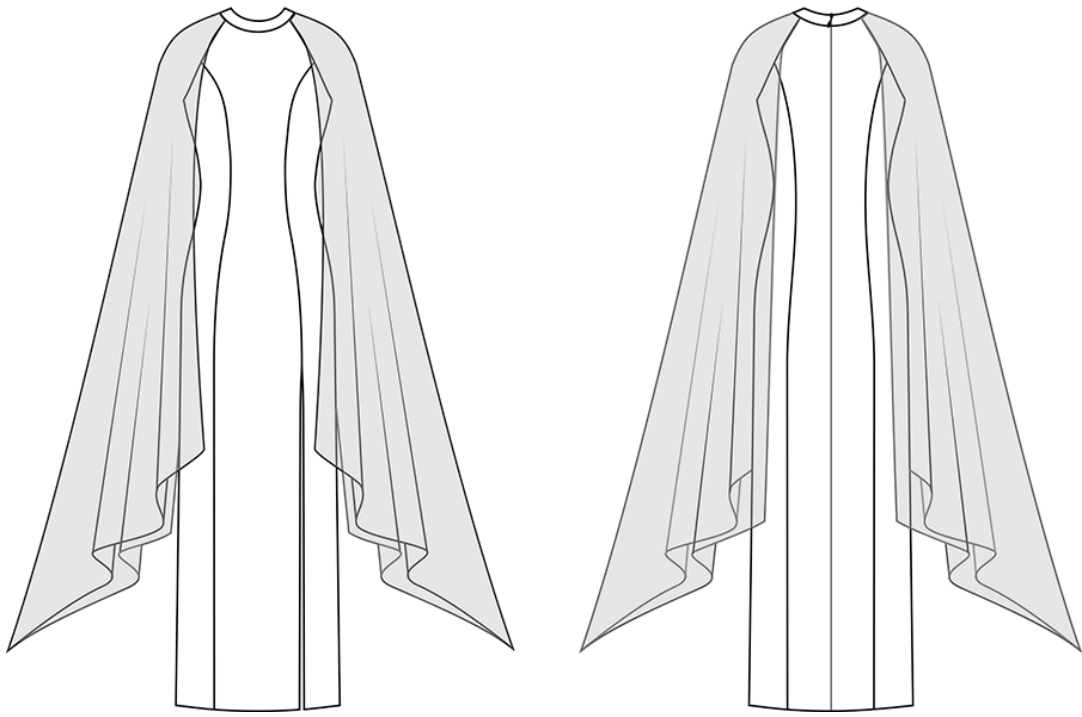

*Вариант А*

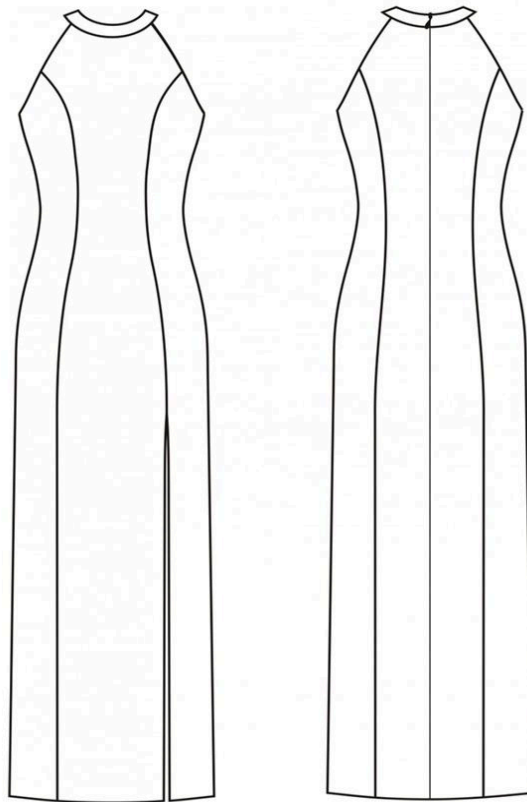

*Вариант В*

## **Конструктивные прибавки**

- к окружности груди 5 см,
- к окружности талии 4 см,
- к окружности бедер 4 см.

Конструктивные прибавки уже заложены в конструкцию изделия и характеризуют степень его прилегания к фигуре со стандартными размерными признаками.

## **Припуски на швы**

Выкройка без припусков на швы. При раскрое деталей необходимо добавить припуски самостоятельно. Рекомендуемая величина припусков:

- на соединительные швы — 10 мм;
- на обработку низа изделия — 25 мм;
- к детали 8 припуски добавляются по линии горловины и вдоль верхних срезов до надсечек — 10 мм; остальные срезы детали 8 обрабатываются на оверлоке ролевым швом и припуски к ним не добавляются;
- в случае невозможности обработать ролевым швом края крыла, добавляются припуски на узкую подгибку с закрытым срезом — 7 мм.

## **Материалы**

На платье — легкие и средне-легкие плательные ткани, для «крыльев» — шифон.

## **Расход материалов**

Средний расход основной ткани 1,7 м и шифона 2,4 м, при ширине 150 см.

## **Также потребуются**

- термоклеевой прокладочный материал (флизелин) — 25 см;
- потайная застежка-молния длиной 50 см – 1 шт;
- швейные нитки — 4 катушки.

## Образец выкройки

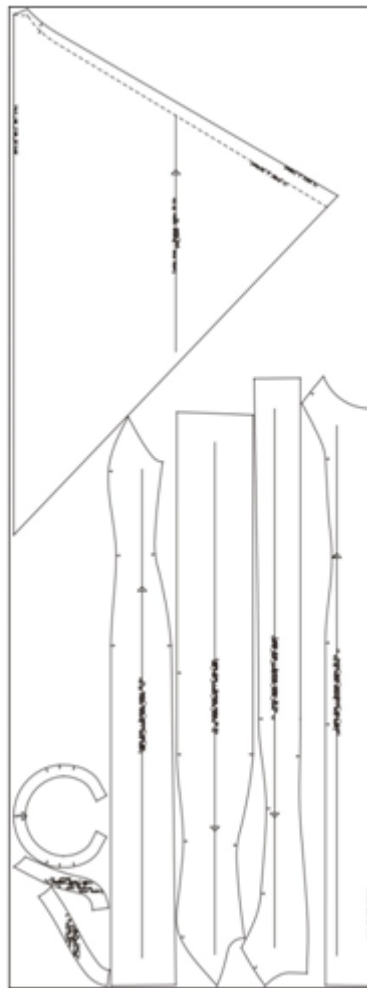

## Обозначения на выкройке

	Направление долевой нити (эта линия может совпадать с одним из контуров детали)
	Надсечка - контрольный знак для совмещения деталей кроя: При совмещении деталей надсечки с одинаковым цифровыми или буквенными обозначениями должны совпасть.
СГИБ_ДЕТАЛИ	Линия, вдоль которой нанесена эта надпись является линией с и м м е т р и ч н о г о разворачивания детали
4 А 2	Цифрами и буквами обозначены точки совмещения одной или нескольких деталей

## Как распечатать

Распечатать выкройку в натуральную величину можно двумя способами: на принтере (формат А4), и на плоттере. Инструкцию по печати выкройки и ответы на частые вопросы смотрите в разделе [FAQ](#).

## Спецификация деталей

1. Центральная часть спинки — 2 детали;
2. Боковая часть спинки — 2 детали;
3. Боковая часть полочки — 2 детали;
4. Центральная часть полочки — 1 деталь со сгибом;
5. Горловина — 2 детали;
6. Обтачка полочки — 2 детали;
7. Обтачка спинки — 2 детали;
8. Крыло — 2 детали (выкраивается из шифона).

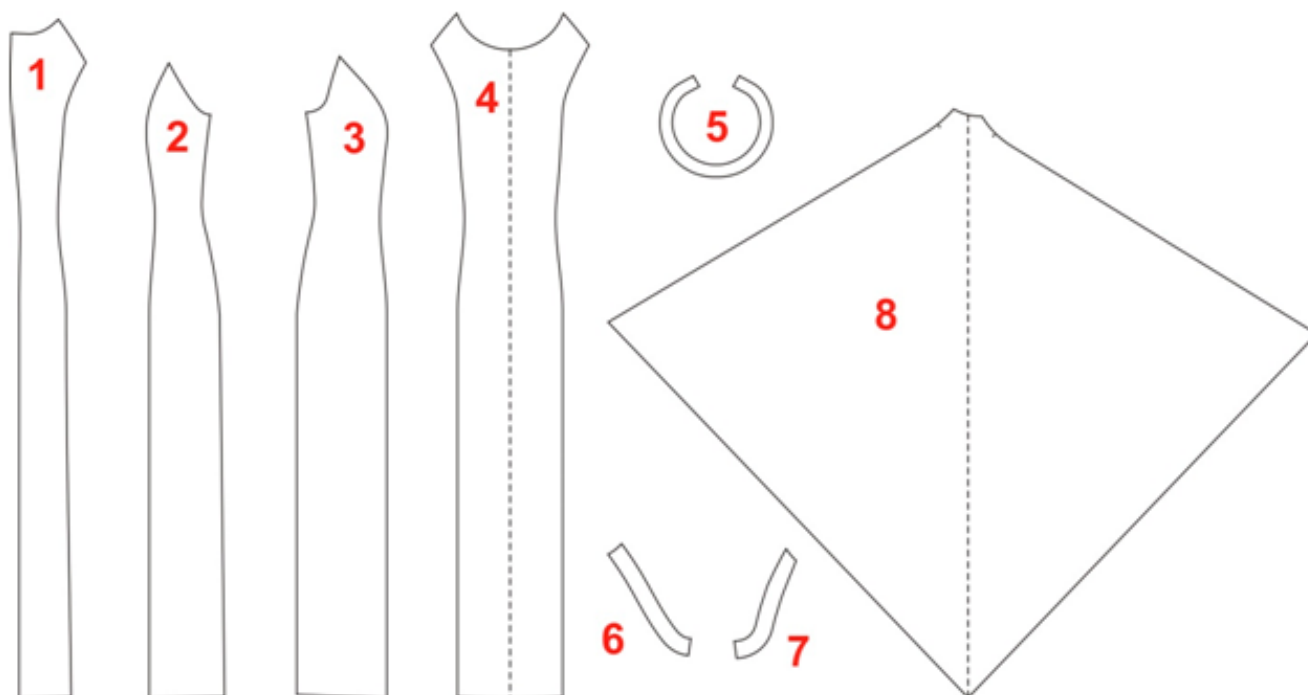

## Пример раскладки деталей на ткани

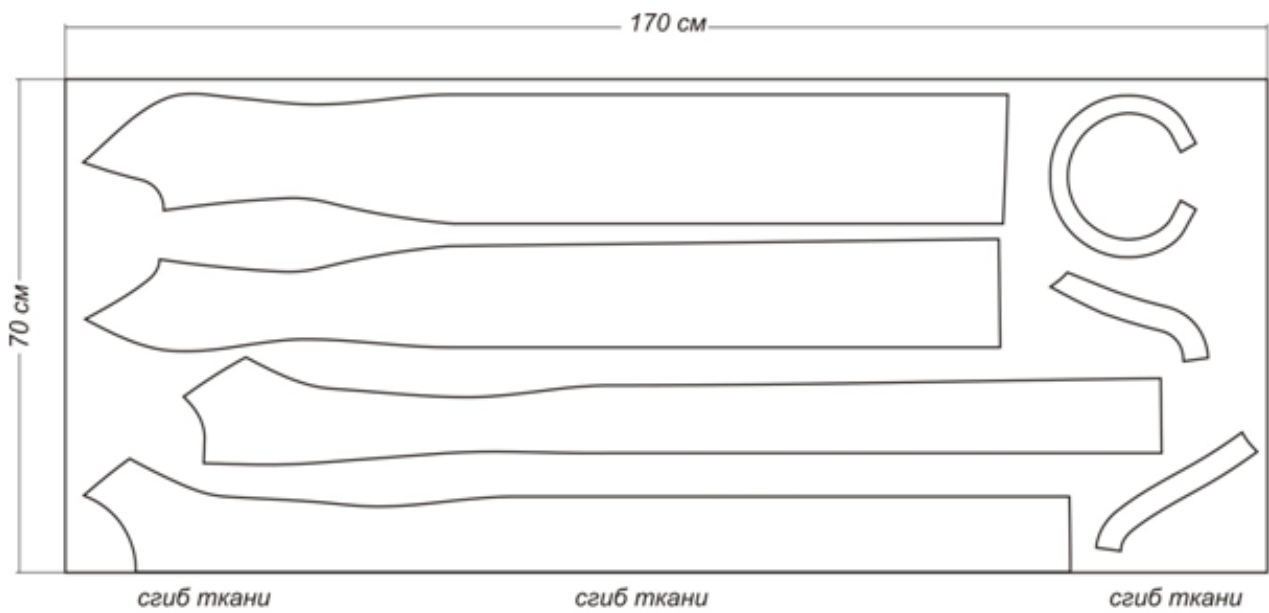

Основная ткань

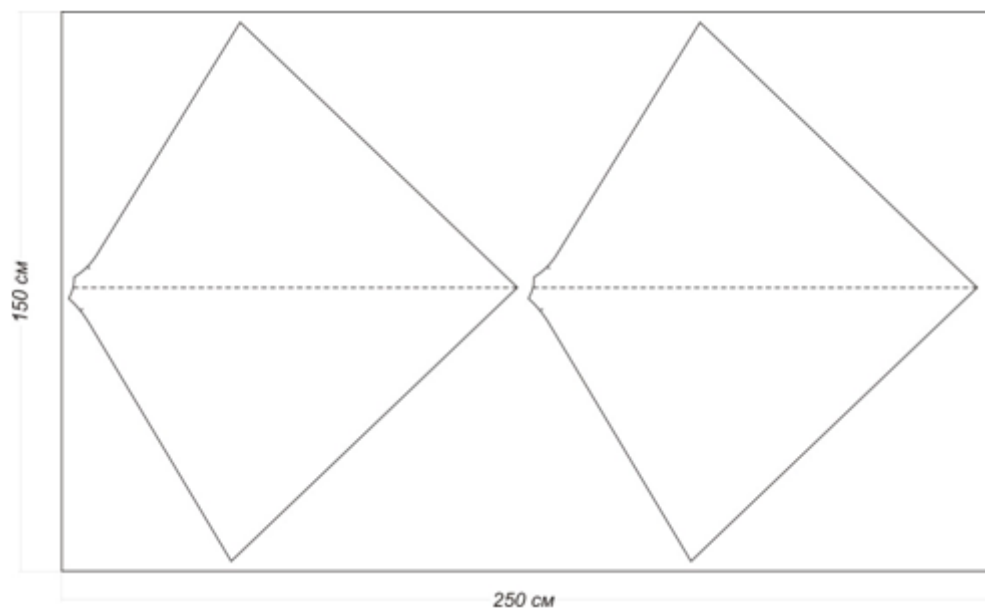

Шифон

## Последовательность пошива

Перед началом работ продублируйте клеевым прокладочным материалом детали 5, 6 и 7.

1. На деталях кроя наметить мелом или проложить швом «вперед иголкой» все внутренние линии, а также контрольные знаки по срезам.
2. Сложить правую деталь боковой части полочки с деталью центральной части полочки лицевыми сторонами, совмещая по срезу рельефа и уравнивая по контрольным знакам, сметать. Стачать, припуски швов рассечь в местах закругления, обметать и заутюжить в сторону бокового шва.
3. Обметать припуски левой детали боковой части полочки и центральной части полочки по линиям рельефов. Сложив лицевыми сторонами, стачать эти детали сверху и до первого снизу контрольного знака (до отметки, обозначающей длину разреза в рельефе). Припуски швов заутюжить в сторону бокового шва, а начиная примерно от 3 см до разреза разутюжить (в месте перехода от заутюженного шва к разутюженному со стороны центральной части получится заутюженный перегиб на припуске).
4. Срезы припуска шва на участке разреза подгибают и настрачивают, отступив от подогнутого края 0,1-0,2 см (рис. 1).



Рис. 1. Обработка разреза

5. Сложить детали центральных частей спинки с деталями боковых частей спинки лицевыми сторонами, совмещая по срезу рельефа и уравнивая по контрольным знакам, сметать. Стачать, припуски швов рассечь в местах закругления, обметать и заутюжить в сторону бокового шва.

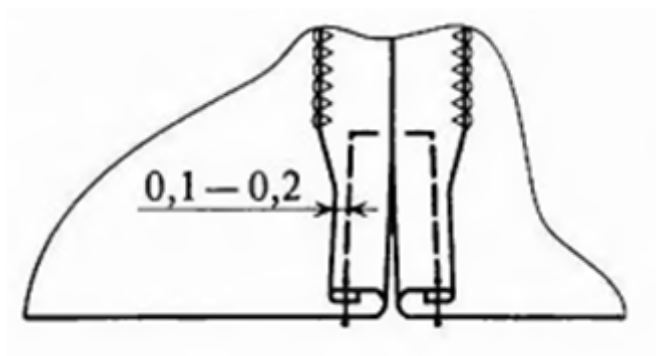

6. Сложить детали спинки с деталью полочки лицевыми сторонами, совмещая по боковому срезу и уравнивая по контрольным знакам, сметать. Стачать, припуски швов рассечь в местах закругления, обметать и заутюжить в сторону спинки.

7. Стачать детали обтачек полочки с деталями обтачек спинки по боковым швам. Припуски шва разутюжить.

8. Обметать полученные целые детали обтачек американской проймы по внешним срезам.

### **Для модели В**

9. Наложить детали обтачек американской проймы на лицевую сторону платья, совмещая по линиям пройм и уравнивая боковые срезы обтачек с боковыми срезами платья. Обтачать по линии проймы.

### **Для модели А**

9.1. Обработать детали «крыльев» по периметру от одного контрольного знака до другого ролевым швом на оверлоке, либо узким швом вподгибку с закрытым срезом.

9.2. Наложить детали обтачек американской проймы на лицевую сторону платья, совмещая по линиям пройм и уравнивая боковые срезы обтачек с боковыми срезами платья, сколоть булавкой у бокового шва.

9.3. Между обтачкой и платьем со стороны полочки (на участке от линии горловины до контрольного знака на срезе проймы полочки) вложить деталь крыла. При этом с линией проймы совмещается участок стороны крыла, обозначенный на выкройке пунктирной линией и подписанный текстом «К полочке». Деталь крыла должна располагаться лицевой стороной к лицевой стороне платья. Обтачать по линии проймы от линии горловины полочки до среднего шва.

9.4. С другой стороны, между обтачкой и платьем со стороны спинки (также на участке от линии горловины до контрольного знака на срезе проймы спинки) вложить деталь крыла. Для этого вам придется сложить изделие вдоль бокового шва лицевой стороной внутрь и обтачать по линии проймы от линии горловины спинки до среднего шва (если обтачивание со стороны детали обтачки будет невозможно, выполняйте обтачивание с изнаночной стороны изделия).

10. Припуски шва обтачивания пройм надсечь в местах закругления и срезать до 0,5-0,7 см (припуск детали из шифона при выполнении модели А лучше не подрезать, а дополнительно подклеить клеевой паутинкой к обтачке),

надсечь в местах закругления. Отвернуть обтачку на изнаночную сторону, выправить шов обтачивания и выметать с образованием канта из основной детали.

11. Настрочить на обтачку на припуски шва с лицевой стороны обтачки на расстоянии 0,2 см от шва обтачивания, шов приутюжить. Внутренние края обтачки прикрепляют к припускам боковых швов короткой машинной строчкой или ручными стежками.

12. Обметать средние срезы спинки платья. Сметать детали центральных частей спинки по линии среднего шва до контрольного знака, обозначающего конец притачивания застежки-молнии. Стачать, припуски швов разутюжить.

13. Продублировать детали 5 (детали горловины) клеевым прокладочным материалом, заходя на припуски швов на 0,1-0,2 см.

14. Вырезать из плотного картона шаблон детали 5.

15. Уложить шаблон на деталь 5 с изнаночной стороны и заутюжить на него припуски горловины со стороны внешней окружности. Убрать шаблон, выметать кант вдоль заутюженного края. Прodelать то же самое с парной деталью 5 (нижняя деталь горловины), сдвинув шаблон на 0,1 см от намеченного внешнего контура детали.

16. Сложить детали 5 лицевыми сторонами друг к другу, совмещая по внутренней окружности. Обтачать, припуски шва обтачивания надсечь в местах закругления и срезать до 0,7 см. Отвернуть обтачку на изнаночную сторону, выправить шов обтачивания и выметать с образованием канта из основной детали.

17. Настрочить обтачку на припуски шва с лицевой стороны обтачки на расстоянии 0,2 см от шва обтачивания, шов приутюжить.

18. Подогнуть внутрь между слоями горловины припуски коротких срезов узла горловины (которые будут располагаться по линии середины спинки). Заметать и приутюжить.

19. Совместить линию горловины полочки и линию горловины спинки с внешним контуром собранной на предыдущих шагах целой деталью горловины 5, ориентируясь на контрольные знаки. Вложить припуски шва горловины спинки и полочки между верхним и нижним слоями целой детали горловины 5 (в случае выполнения Модели А между верхним и нижним слоями горловины вкладываются также и припуски вдоль линии горловины шифоновых крыльев). Сметать, проложить строчку на расстоянии 0,2 мм от

внешнего края горловины не доходя по 1,5 см до среднего шва спинки с обеих сторон.

20. На лицевую сторону припуска шва на недостающем участке средней линии спинки укладывают застежку–молнию лицевой стороной вниз. При этом вверху молнию располагают таким образом, чтобы верхний край ленты застежки-молнии попал между нижним и верхним слоями узла горловины (притачивается молния только к верхнему слою горловины). Отогнув звенья, притачивают застежку-молнию по всей длине, прокладывая строчку как можно ближе к звеньям.

21. Застегнуть молнию и закрепить на свободном припуске шва булавкой около верхнего среза юбки. Расстегнуть молнию и притачать вторую сторону к платью, прокладывая строчку как можно ближе к звеньям, не доходя 1,5 см до знака, определяющего длину застежки на платье. Через полученное отверстие вытягивают замок застежки-молнии и закрывают её. Недостающий участок можно закрепить ручными стежками. Также можно настрочить боковые стороны ленты застежки-молнии на припуски шва юбки на расстоянии 0,2 см от края.

22. Выполнить до конца в обеих сторон строчку вдоль внешней окружности горловины, не законченную в п.20 по 1,5 см до линии середины спинки. Закончить эту строчку вдоль линии втачивания молнии, таким образом закрепляя на молнии и нижний слой узла горловины.

23. Нижний срез платья обработать потайным швом вподгибку с закрытым срезом на машине, либо вручную. Приутюжить.

24. Отутюжить платье в готовом виде.