



КАК СШИТЬ

ИНСТРУКЦИЯ





Детский бомбер

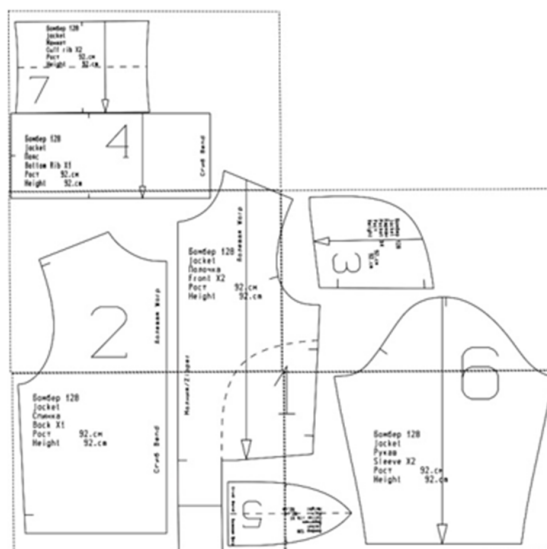
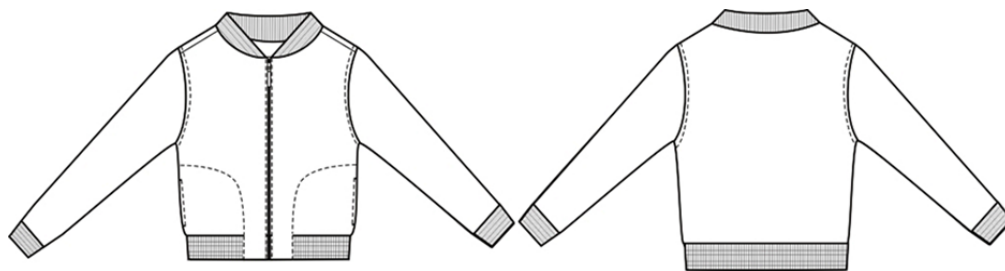

## Технический рисунок модели



На выкройке приняты следующие обозначения:

	Направление долевой нити (эта линия может совпадать с одним из контуров детали)
	Надсечка - контрольный знак для совмещения деталей края: При совмещении деталей надсечки с одинаковым цифровыми или буквенными обозначениями должны совпасть.
	Линия, вдоль которой нанесена эта надпись является линией симметричного разворачивания детали

**ВНИМАНИЕ! ПРЕЖДЕ ЧЕМ НАЧАТЬ РАБОТУ С ВЫКРОЙКОЙ, ВНИМАТЕЛЬНО ИЗУЧИТЕ ИНФОРМАЦИЮ**

Потребуется: трикотажное полотно (флис, футер, капитоний) шириной 1,6 м и длиной 0,4-0,4-0,4-0,4-0,45-0,5-0,5-0,5-0,55-0,55-0,6 в зависимости от роста, трикотажная резинка (например, кашкорсе или ластик) шириной 0,6 м длиной 0,2 м, молния длиной 30-40 см для застежки, эластичная тесьма 0,3-0,5 см шириной и 0,2 м длиной.

## Детали кроя

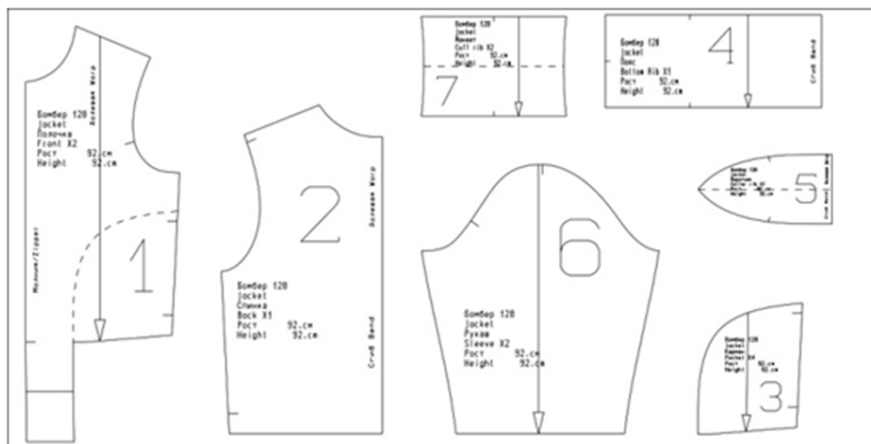

Из основного материала:

1. Полочка – 2 дет.
2. Спинка-1 дет.со сгибом
3. Мешковина кармана – 4 дет.
4. Рукав –2 дет.

Из трикотажной резинки:

1. Пояс – 1 дет.со сгибом
2. Воротник -1 дет.со сгибом
3. Манжет – 2 дет.

Припуски: на швы– 1,0 см\*, по срезам борта – 2,5 см.

\* Рекомендуется использовать машину 4-х «оверлок» или строчку зиг-заг.

## Пример раскладки

Трикотажное полотно:

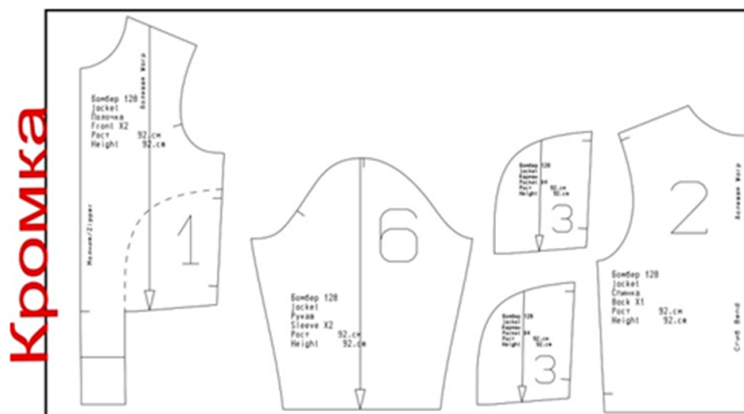

Трикотажная резинка:

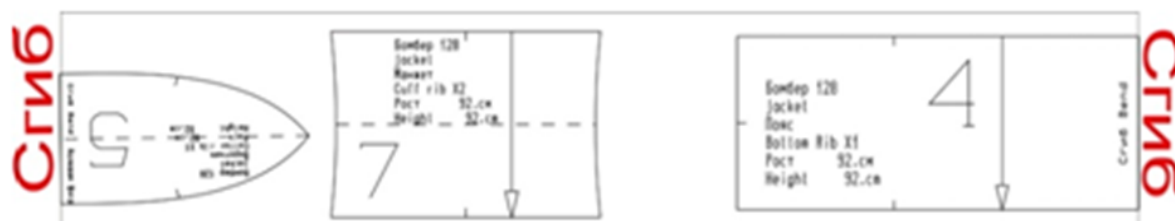

## Последовательность пошива

1. Карманы в боковых швах. Наложить мешковину на лицевую сторону полочки, уравнивая боковые срезы. Обтачать от надсечки до надсечки. В углах надсечь мешковину и полочку. Отогнуть мешковину на изнаночную сторону, заутюжить шов. По лицевой стороне полочки проложить отделочную строчку. Вторую мешковину приложить с изнаночной стороны лицом вверх, уравнять срезы мешковины, при необходимости, подрезать лишнее, и стачать. По нижнему и боковому срезам настрочить на полочку срезы мешковин. Карман приутюжить. (Рис.1)

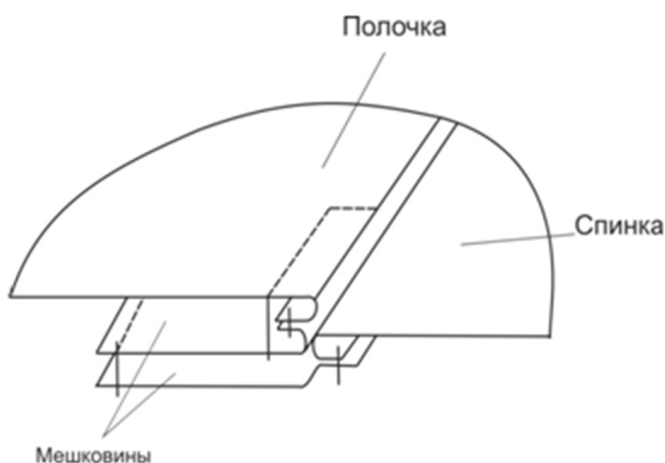

2. Плечевые швы. Сложить лицом внутрь спинку и полочки, уравнивая срезы. Стачать плечевые швы на 4-х ниточном оверлоке или строчкой зиг-заг. Одновременно со строчкой настрочить резинку 0,3-0,5 см без натяжения для стабилизации швов. Затем приутюжить швы.

3. Рукав. Приложить рукав с лицевой стороны, уравнивая срезы и совмещая надсечки. Обратите внимание, что средняя надсечка рукава должна совместиться с надсечкой на спинке. Сколоть булавками и втачать рукав на оверлоке или строчкой зиг-заг. При желании, можно отсрочить шов рукава отделочной строчкой, загибая шов на спинку и полочку. Шов приутюжить.

4. Боковые швы. Сложить лицевыми сторонами спинку и полочку, рукава. Уравнять срезы, сколоть булавками, совмещая швы рукава. Стачать на оверлоке или строчкой зиг-заг за один прием. Шов заутюжить.

5. Воротник. (Рис. 2) Деталь воротника (лекало №5) сложить по линии сгиба, слегка приутюжить, не надавливая на утюг. С лицевой стороны приложить воротник, уравнивая срезы и совмещая плечевую надсечку с плечевым швом, вметать. Деталь воротника сделана немного короче для лучшей посадки на фигуре. Втачать воротник на оверлоке или строчкой зиг-заг.

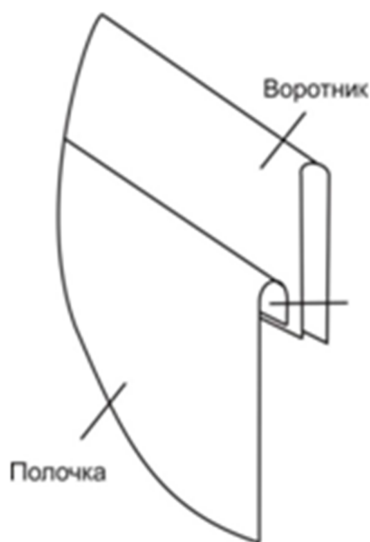

6. Пояс. На полочке рассечь припуск в углу пояса. (Рис. 3.) Деталь (лекало №4) сложить по линии сгиба, слегка приутюжить, не надавливая на утюг. Приметать пояс по длинной стороне к нижнему срезу лифа, совмещая середину пояса с серединой спинки, надсечку пояса с боковым швом. Припуск по короткой стороне пояса необходимо выпустить дальше рассечки на полочке. Притачать пояс на оверлоке или строчкой зиг-заг. Деталь пояса сделана немного короче для лучшей посадки на фигуре. Приметать короткую сторону пояса только к вертикальному срезу полочки (до сгиба), и притачать пояс прямой строчкой, начиная от рассечки. После, необходимо проверить качество уголка, не осталось ли дыр. При необходимости, прострочить повторно.

7. Манжет. Деталь манжета (лекало № 7) стачать по коротким сторонам на оверлоке или строчкой зиг-заг. Вывернуть манжет на лицевую сторону и сложить пополам, уравнивая длинные срезы. Вывернуть рукав на изнаночную сторону, вложить манжет, совмещая швы и средние надсечки. Вметать манжет, затем втачать на оверлоке или строчкой зиг-заг. Длина манжет сделана немного короче, чем срез рукава для лучшей посадки на фигуре.

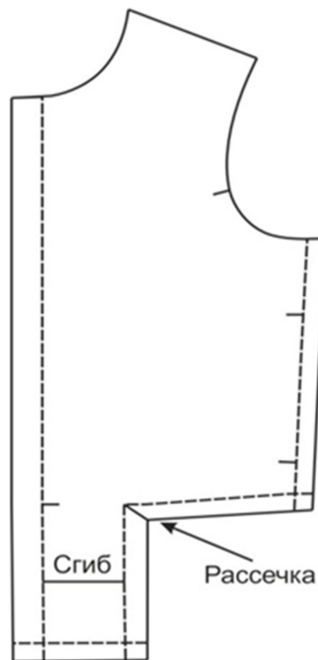

8. Молния.( Рис.4) На полочке с лицевой стороны наметить линию борта ( мелом наметить припуск 2,5 см). Одну из частей разъемной молнии наложить с лицевой стороны к меловой линии. Приметать молнию от линии сгиба полочки до шва горловины, припосаживая полочку (не больше 1,0 см). Затем прострочить молнию, отступая от зубцов 0,5 см. Отогнуть цельнокроенную обтачку низа на лицевую сторону по линии сгиба. Обтачать нижний угол молнии. Вывернуть нижний угол. Отстрочить вертикальный шов пояса. Затем, отогнуть на лицевую сторону припуск 2,5 см у горловины и обтачать верхний угол молнии. Вывернуть на лицевую сторону. Вторую сторону молнии притачать аналогично первой. Застегнуть притачную молнию и с лицевой стороны прострочить отделочную строчку на расстоянии 0,5 см от первой строчки. Молнию приутюжить через ткань, не надавливая на утюг.

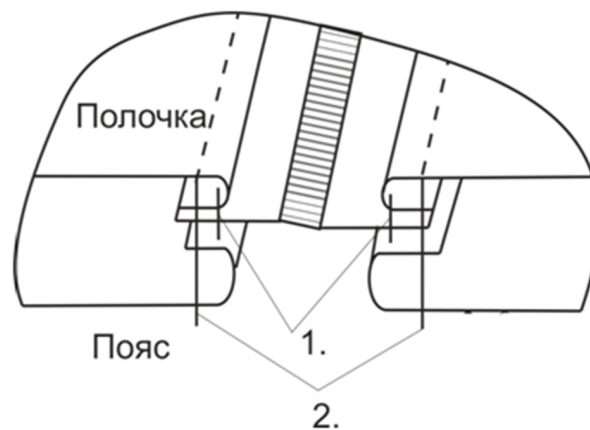

9. Убрать все сметочные стежки. Готовое изделие отутюжить.