



КАК СШИТЬ

ИНСТРУКЦИЯ



Детская утепленная
парка

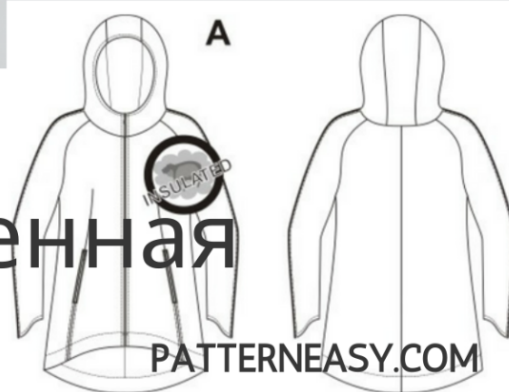

Куртка детская спортивная, утепленная с капюшоном или воротником-стойкой, с центральной бортовой застёжкой на тесьму «молния» с фигурной линией низа. Полочки с разрезными вытачками от линии низа в которых обработаны карманы на тесьму «молния». Спинка со средним швом. Рукава покроя реглан двухшовные, с фигурной линией низа и отделочной тесьмой по среднему шву. Подкладочный материал и молнии могут быть как в цветосочетании с основным материалом, так и в цветовом контрасте.

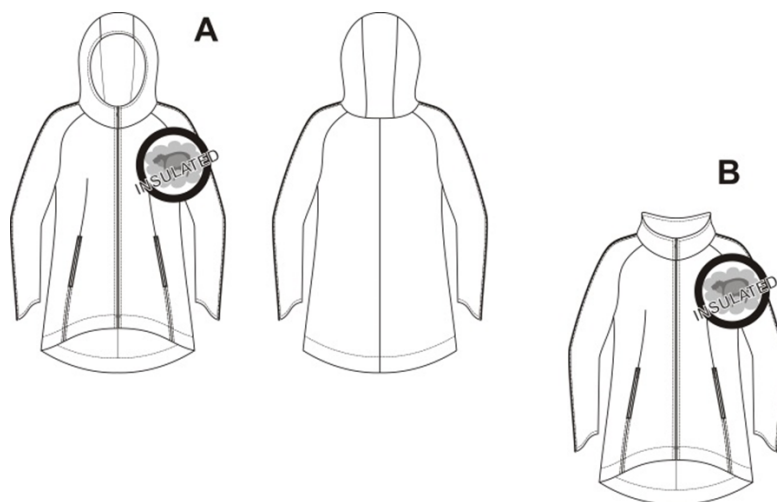

Рекомендуемые материалы: изделие можно изготовить из трикотажного полотна, курточной или пальтовой ткани. В качестве утеплителя можно использовать материал Alpolut 100 – 150 – 200 г/м или его аналог.

Для пошива парки вам понадобится:

- плащевая ткань (дюспа, оксфорд и т.д.) шириной 1,5 м длиной 0,85 м - 0,85 м - 0,95 м - 0,95 м - 1,0 м - 1,1 м - 1,25 м - 1,3 м - 1,4 м - 1,45 м - 1,5 м - 1,56 м - 1,65 м - 1,7 м;
- флис для подкладки шириной 1,5 м и длиной 0,5 м – 0,55 м – 0,55 м – 0,55 м – 0,6 м – 0,6 м – 0,6 м – 0,65 м – 0,75 м – 0,8 м – 0,8 м - 0,85 м - 0,85 м - 0,85 м;
- подкладочная ткань (для рукава) шириной 1,5 м длиной 0,35 м – 0,4 м – 0,45 м – 0,45 м – 0,5 м – 0,5 м - 0,55 м – 0,6 м – 0,6 м – 0,6 м - 0,65 м – 0,65 м - 0,7 м – 0,7 м;
- утеплитель 200 г/м (синтепон, холлофайбер и т.д.) длиной 0,77 м – 0,77 м – 0,87 м – 0,9 м – 0,9 м – 0,9 м – 1,15 м – 1,15 м – 1,15 м – 1,3 м – 1,35 м - 1,4 м - 1,4 м - 1,5 м;
- разъемная молния длиной 0,37 м - 0,38 м - 0,4 м - 0,42 м - 0,44 м - 0,45 м - 0,46 м - 0,48 м - 0,49 м - 0,5 м - 0,53 м - 0,54 м - 0,57 м - 0,59 м;
- 4 люверса диаметром 0,5 см;
- 2 ограничителя;
- эластичный шнур длиной 0,63 м - 0,63 м - 0,65 м - 0,65 м - 0,66 м - 0,68 м - 0,71 м - 0,73 м - 0,75 м - 0,77 м - 0,79 м - 0,81 м - 0,83 м - 0,86 м;

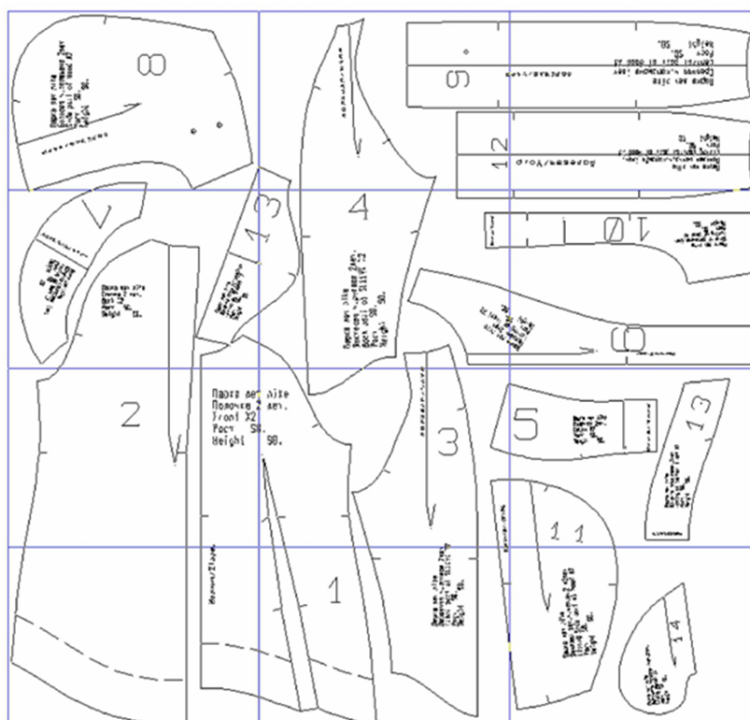

- неразъемные молнии для карманов длиной 8 см - 8,5 см - 9,0 см - 9,5 см – 10 см – 10,5 см – 11,0 см – 11,5 см – 12 см – 12,5 см – 13,0 см – 13,5 см – 14,0 см – 14,5 см;
- отделочная тесьма длиной 0,65 м - 0,7 м - 0,76 м - 0,83 м - 0,88 м - 0,91 м - 1,06 м - 1,1 м - 1,17 м - 1,22 м - 1,3 м - 1,32 м - 1,38 м - 1,42 м;
- лоскут трикотажного полотна «ластик» для манжет длиной 10 см шириной 0,6 м.

Образец выкройки:



ВНИМАНИЕ! ПРЕЖДЕ ЧЕМ НАЧАТЬ РАБОТУ С ВЫКРОЙКОЙ, ВНИМАТЕЛЬНО ИЗУЧИТЕ ИНФОРМАЦИЮ

На выкройке приняты следующие обозначения:

	Направление долевой нити (эта линия может совпадать с одним из контуров детали)
	Надсечка - контрольный знак для совмещения деталей края: При совмещении деталей надсечки с одинаковым цифровыми или буквенными обозначениями должны совпасть.
СГИБ_ДЕТАЛИ	Линия, вдоль которой нанесена эта надпись является линией симметричного разворачивания детали
4 А 2	Цифрами и буквами обозначены точки совмещения одной или нескольких деталей

Детали края:

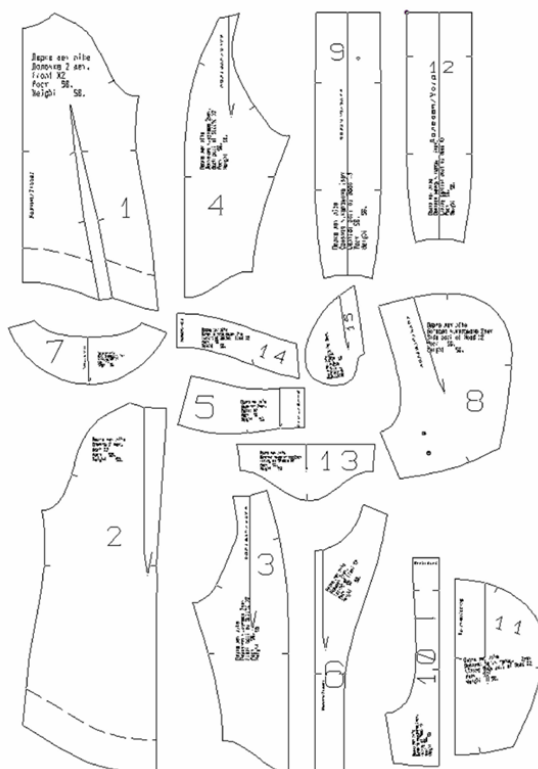

Из основного материала:

1. Полочка– 2 дет.
2. Спинка – 2 дет.
3. Передняя часть рукава - 2 дет
4. Локтевая часть рукава – 2дет.
5. Воротник – 1 дет. со сгибом
6. Подборт – 2дет.
7. Обтачка горловины – 2 дет.
8. Боковая часть капюшона – 2 дет.
9. Центральная часть капюшона – 1 дет.
10. Обтачка капюшона - 1 дет. со сгибом

13. Обтачка низа рукава – 2 дет.
14. Обтачка низа полочки – 2 дет.
15. Подкладка кармана – 4 дет.
- А) Обтачка низа спинки – 2 дет.*

*Обтачку перевести с детали спинки на кальку.

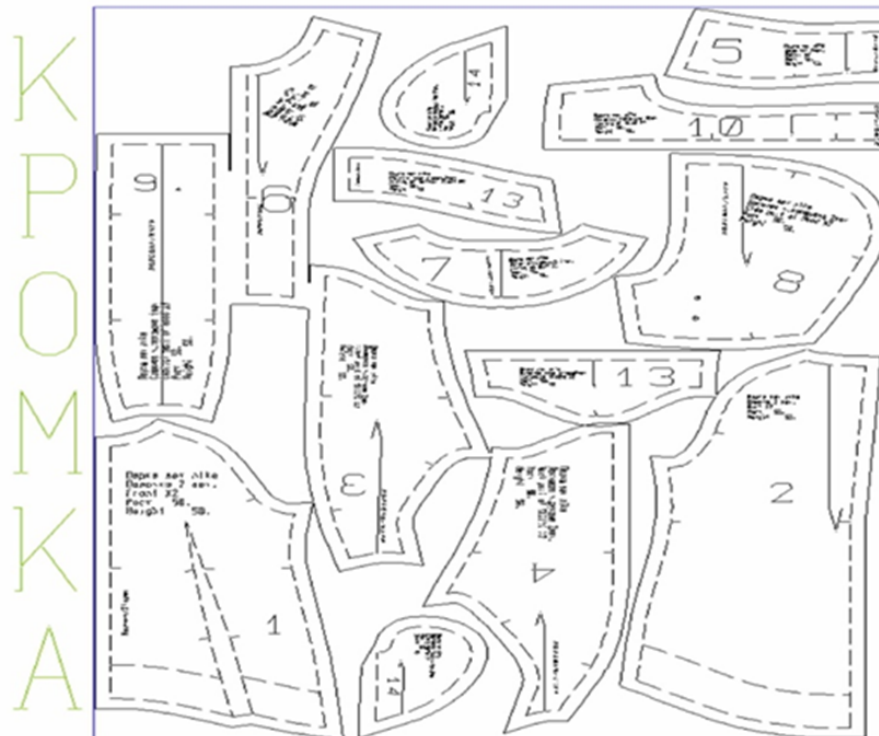

Пример раскладки (ткань верха).

Из подкладочного материала (ФЛИС):

1. Полочка - 2 дет.
2. Спинка -2 дет.
3. Воротник – 1 дет. со сгибом
4. Подклад боковой ч. капюшона - 2 дет.
5. Подклад центральной ч. капюшона - 1дет.

К Р О М К А

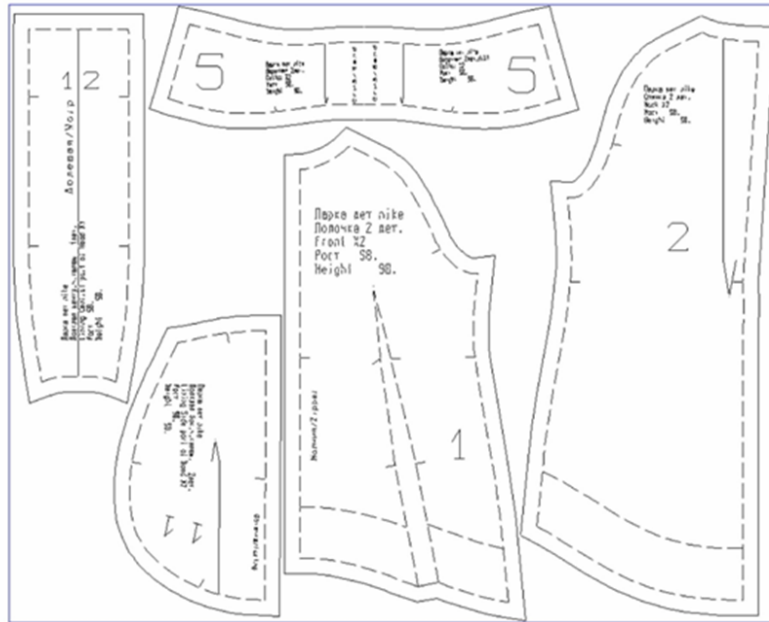

Пример раскладки из флиса.

Из подкладочного материала (ПОДКЛАДОЧНАЯ):

1. Передняя часть рукава (без учета обтачки низа) – 2 дет.
2. Локтевая часть рукава (без учета обтачки низа) – 2 дет.

Из утеплителя:

- Полочка – 2дет.
- Спинка – 2 дет.
- Передняя часть рукава –2 дет.
- Локтевая часть рукава– 2 дет.
- Боковая ч.Капюшона – 2дет.
- Центральная часть капюшона – 1 дет.
- Воротник – 1 дет. со сгибом

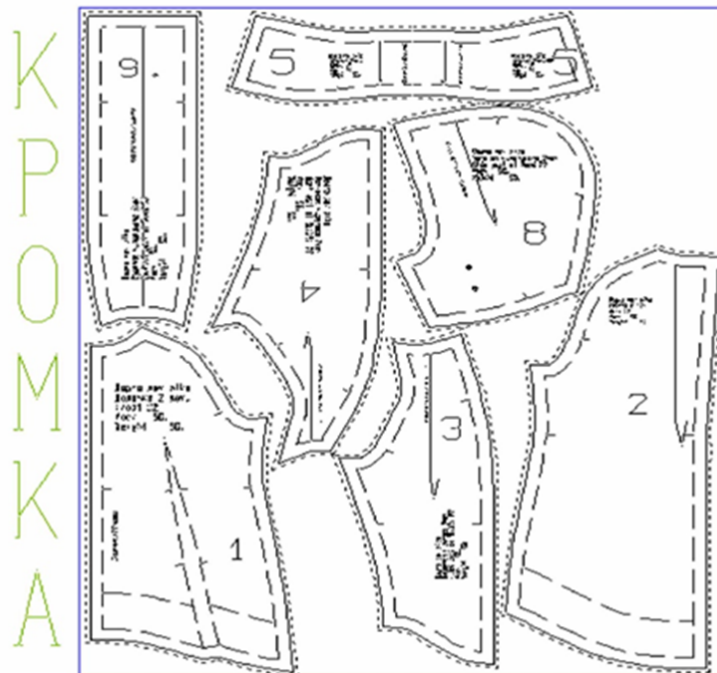

Из трикотажного полотна: прямоугольные детали 2 шт. шириной 10 см и длиной для размеров: с 68 по 86 - 12 см, с 92 по 110 – 14 см, с 116 по 128 – 16 см, с 134 по 146 – 18 см.**

**Размеры деталей указаны с припусками.

Припуски: на швы– 1,0 см на деталях из верха и подкладки. По срезу застежки припуск 1,5 см. По нижнему срезу подкладки рукава припуск 2,0 см.

Детали из утеплителя выкраивают по раскроенным деталям из ткани верха, оставляя припуски по всем срезам 0,5-0,7 см.

Важно! Детали подкладки необходимо выкраивать по деталям верха.

Последовательность пошива:

Соединение с утеплителем

1. Настрочить по всему периметру детали из утеплителя на детали из ткани. Утеплителем дублируются детали из верха (спинка и полочка). Такой метод позволяет увеличить теплозащиту.
2. На полочке разрезать между линиями вытачки. Разрез заканчивается на 5,0 см выше надсечки кармана. Строчка должна проходить на расстоянии 0,5 см от среза ткани. При этом срезы утеплителя должны выступать за ткань на 0,5 см. Важно! Детали из ткани необходимо натягивать при прокладывании строчки, т.к. утеплитель может растянуться под лапкой. Проверить внешний вид деталей. Перекосы ткани недопустимы, т.к. это может повлиять на внешний вид готового изделия. После настрачивания, излишки утеплителя подрезать вровень с тканью.

Карман в шве вытачки с молнией

1. На деталях полочки отметить по срезам вытачек контрольные надсечки начала и конца кармана.
2. Сколоть булавками, а затем стачать вытачки до и после контрольных надсечек.
3. Подложить застежку «молния» под припуски на обработку карманов с изнаночной стороны. Приметайте обе стороны застежки.
4. Затем, настрочите отделочную строчку по обеим сторонам вытачки с лицевой стороны, начиная строчки от низа полочки. Одновременно настрочите и застежку «молния».
5. Притачайте детали подкладки кармана к припускам вытачки.
6. Срезы подкладки кармана сколоть, излишки ткани подрезать (иногда срезы мешковины необходимо уравнивать). Стачать подкладку кармана двойной строчкой.
7. Выполнить закрепочные строчки в концах карманов.
8. Карманы и вытачки приутюжить с лицевой стороны через ткань. (рис.1) .

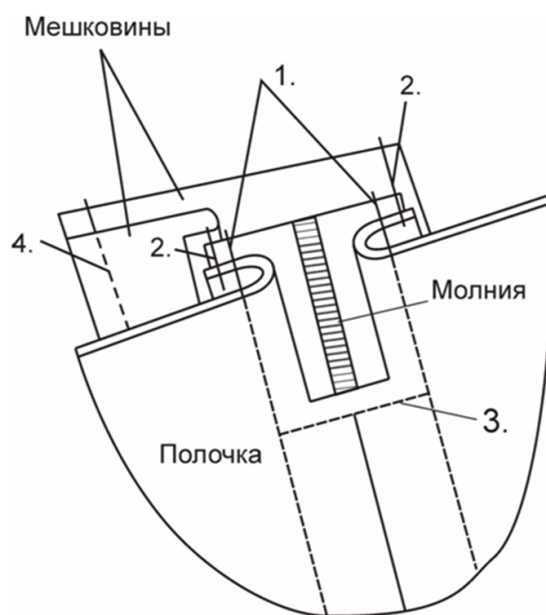

Рукава

1. Стачать верхние швы рукава (внешние срезы). Ширина шва 1,0 см. Утеплитель в припусках шва удалить.
2. Затем, наметать по передней части рукава тесьму на расстоянии 1,0 см от шва с лицевой стороны. Припуски шва рукава раскладываются в разные стороны. Аналогично намечается тесьма на локтевую часть рукава.
3. Настрочить тесьму на 0,1 см от края. Проутюжить с лицевой стороны через тряпочку.

4. Далее стачать боковые швы полочек и спинки, нижние швы рукавов шириной шва 1,5 см, совмещая надсечки. Швы разутюжить.

5. Вывернуть на лицевую сторону рукава. Правый рукав передней частью приложить лицом внутрь к лицевой стороне правой полочки. Вколоть булавками рукав в пройму, совмещая надсечки и боковой шов, с нижним швом рукава. Втачать рукав шириной шва 1,0 см. Заутюжить припуск втачивания на рукав. Аккуратно рассечь припуски на уровне надсечек. С лицевой стороны отстрочить шов втачивания от горловины до надсечки со стороны полочки и спинки.

Покладка

1. Детали подборта и обтачки горловины стачать по плечевым срезам.

2. Детали из подкладочной ткани стачать аналогично деталям из ткани верха.

3. Детали подборта, обтачку горловины и обтачки низа настроить на детали подкладки. Внутренние срезы вспомогательных деталей загнуть внутрь и настроить на подкладку. Подборт с обтачкой наложить к срезу борта полочки из подкладки и настроить по внутреннему краю. (рис.2)

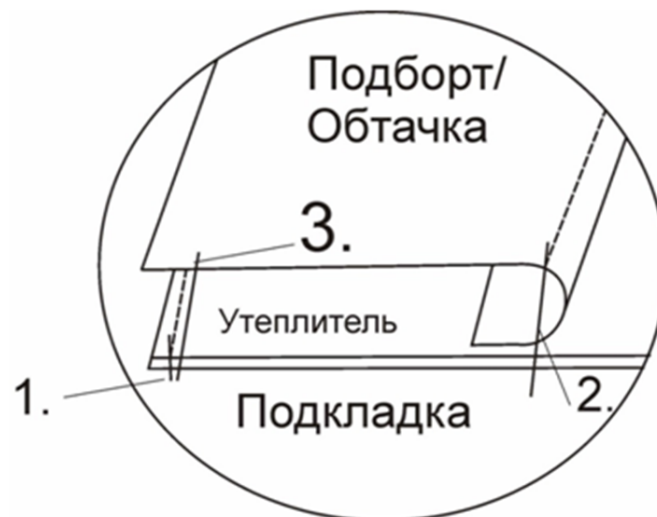

Капюшон. (Модель А)

1. Детали капюшона из верха сложить лицевыми сторонами внутрь, совмещая срезы и надсечки, сколоть булавками и стачать шириной шва 1,0см.

2. С лицевой стороны настроить припуски капюшона в сторону средней части.

3. На боковой части капюшона из верха наметить положение люверсов. Установить люверсы. При желании, можно заменить прорезными петлями.

4. Детали подкладки стачать аналогично деталям из верха.

5. Притачать обтачку капюшона к деталям из подкладки шириной шва 1,0 см. Отстрочить припуски в разные стороны.
6. Наложить на лицевую сторону капюшона из верха обтачку с подкладкой. Уравнять срезы, совместить надсечки и обтачать шириной шва 1,0 см. (рис. 3).

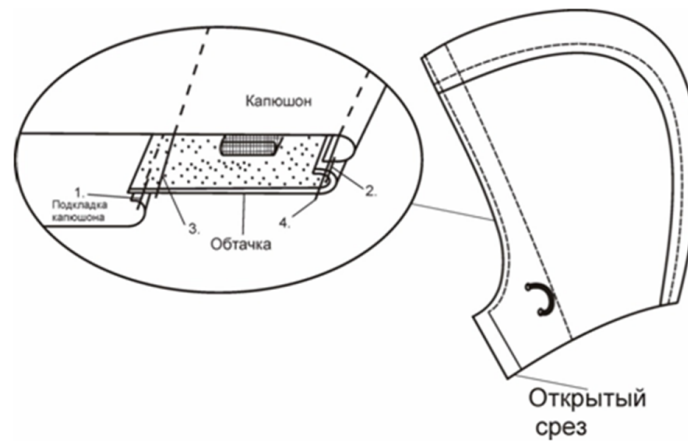

7. Заметать отстроченный шов прометать, выпуская кант.
8. Прометать ручными стежками капюшон по лицевой стороне и на расстоянии 2,0 см. Затем, прострочить отделочную строчку. Эта строчка должна закреплять обтачку капюшона и образовывать кулису.
9. Протянуть эластичный шнур, вытягивая на лицо между люверсами (или петлями). Не забудьте про ограничители.
10. Капюшон приутюжить. Закрепить ручными стежками с изнаночной стороны подкладку и верх капюшона по швам на уровне макушки, чтобы подкладка не выворачивалась.
11. Нижние срезы капюшона подровнять.
12. Вколоть верхний капюшон в горловину парки. При этом, совмещая срезы борта, середины горловины и капюшона. Внутренний капюшон располагается со стороны горловины, образованной обтачкой и подбортом. Втачать обе детали капюшона поочередно, ширина шва 1,0 см. Подрезать припуски до 0,7 см. Убрать утеплитель из швов втачивания.
13. Совместить срезы горловины со стороны верха и подкладки, и закрепить вручную припуски.

Воротник (Модель Б)

1. Продублированный утеплителем воротник из ткани обтачать воротником из флиса. Ширина шва 1,0 см. Подрезать припуски до 0,7 см.
2. Проложить с лицевой стороны закрепочную строчку. Припуски должны быть направлены на воротник из флиса.

3. Вколоть верхний воротник (из ткани) в горловину парки. При этом, совмещая срезы борта, середины горловины и воротника. Внутренний воротник (из флиса) располагается со стороны горловины, образованной обтачкой и подбортом. Втачать обе детали воротника поочередно, ширина шва 1,0 см. Подрезать припуски до 0,7 см. Убрать утеплитель из швов втачивания.
4. Совместить срезы горловины и закрепить вручную припуски со стороны верха и подкладки.

Застежка на молнию

1. На деталях полочек и подбортах с лицевой стороны наметить линию борта (припуск 1,5+0,7 см выступ молнии = 2,2 см), а также линию низа (1,5 см от среза). Важно! Длина молнии в готовом виде указана в перечне необходимых материалов. При необходимости, нужно обрезать молнию от верхнего края.
2. Одну из частей разъемной молнии наложить с лицевой стороны к меловой линии. Приметать молнию от низа полочки до верхнего края капюшона(воротника), припосаживая полочку (не больше 1,0 см). Затем прострочить молнию, отступая от зубцов 0,5 см.
3. Наложить на молнию подборт, лицевой стороной внутрь. Уравняв срезы, наметать подборт. Величина посадки подборта должна быть такой же, как и на полочке!
4. Вторую сторону молнии притачать аналогично первой. Для того, чтобы сделать одинаковый уровень карманов относительно молнии, рекомендуется сделать отметки мелом на второй стороне. (рис. 4)

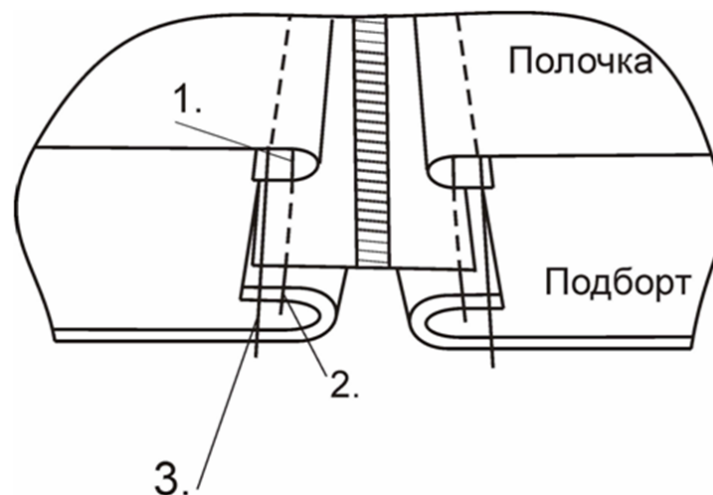

Низ рукавов

1. Обтачку низа рукава стачать по короткой стороне. Внешний срез обтачки сложить лицевыми сторонами внутрь с рукавом, сколоть, уравнивая срезы, и притачать, ширина шва 1,0 см. Вывернуть обтачку на изнаночную сторону. Выметать обтачанный край и отсрочить отделочную строчку на расстоянии 0,2-0,3 см от края.
2. Детали манжет из трикотажа стачать по коротким сторонам в кольцо, шириной шва 1,0 см. Вывернуть на лицевую сторону и сложить пополам. Приложить срезы манжета к внутреннему срезу обтачки лицевыми сторонами внутрь, и сколоть булавками. Притачать манжет к обтачке. (Рис.5)

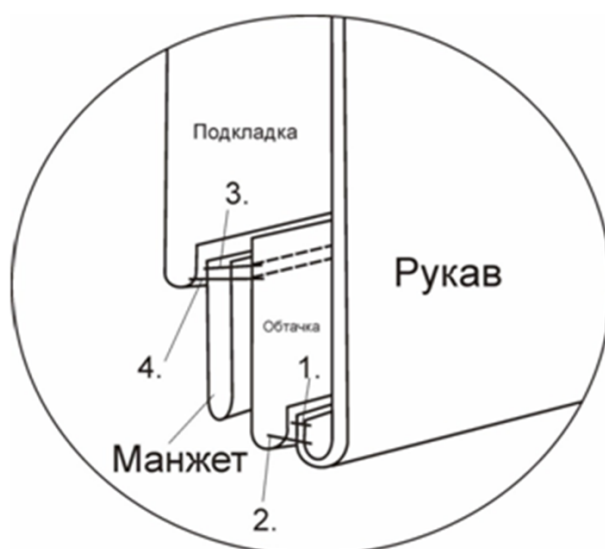

Подкладка рукава

1. Стачать детали подкладки рукавов. Шириной шва 1,0 см. В одном из рукавов подкладки оставить отверстие 10-15 см для последующего вывертывания.
2. Рукав куртки и рукав подкладки сложить лицевыми сторонами, сколоть по нижнему срезу подкладки и внутреннему срезу обтачки рукава. Важно следить, чтобы рукава не перекрутились, и соблюдать одноименность (например, левый рукав приколоть к левому). Притачать подкладку рукава, ширина шва 1,0 см. Оставшийся 1,0 см припуска необходим для напуска подкладки.
3. Закрепить обтачку рукава на шве. Закрепить слабыми стежками «на ножке» (длина 1,5-2,0 см) швы втачивания рукавов на плечевом шве и на боковом шве под проймой.

Обработка низа парки

1. Вывернуть подкладку на лицевую сторону. Через отверстие в рукаве сколоть нижние срезы куртки и подкладки, начиная от молнии. Прострочить по низу изделия, ширина шва 1,0 см. Закрепить припуски швов на боковых швах.
2. Парку вывернуть на лицевую сторону. Выметать нижний шов. Затем прострочить отделочную строчку параллельно обтачкам.

Застегнуть притачанную молнию и с лицевой стороны прострочить отделочную строчку на расстоянии 0,5 см от молнии. По краю капюшона продолжить отделочную строчку.

Парку приутюжить через ткань. Терморегулятор утюга расположен на отметке «синтетика».

