

Уровень сложности: **ТРЕБУЕТСЯ ОПЫТ**

ЗИМНИЙ КОМБИНЕЗОН

ИНСТРУКЦИЯ ПО РАСПЕЧАТКЕ ВЫКРОЕК И ПОСЛЕДОВАТЕЛЬНОСТЬ ПОШИВА

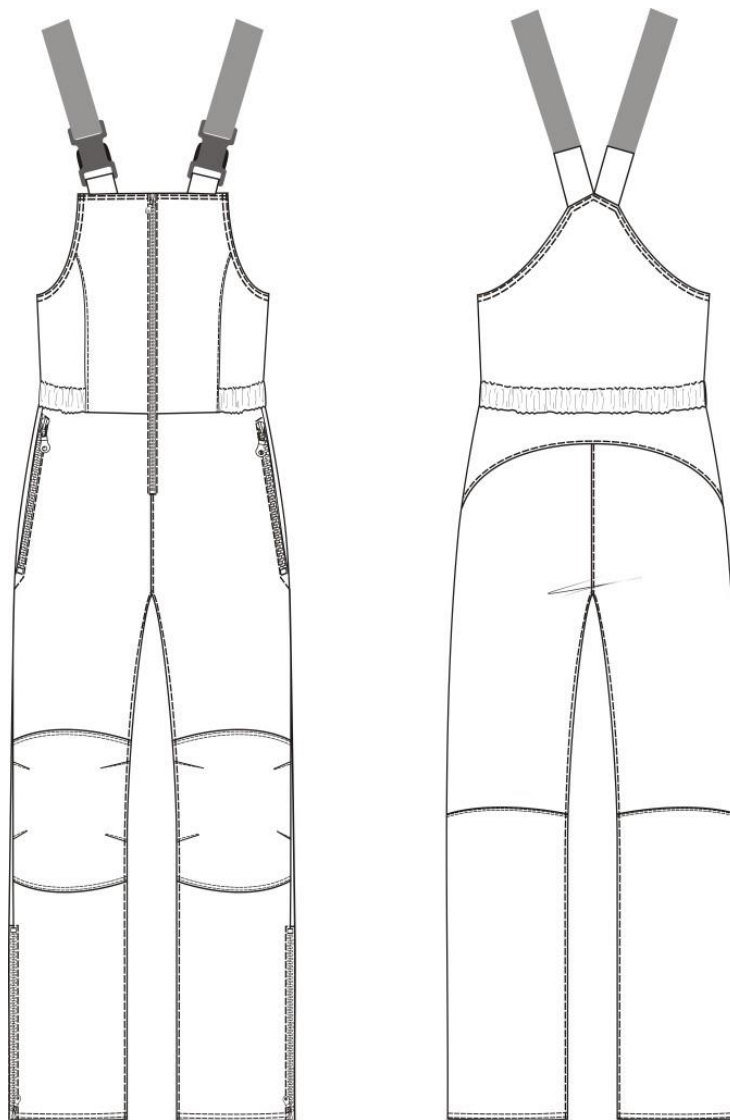

Описание внешнего вида

Комбинезон женский, утеплённый на подкладке.

Комбинезон прилегающей силуэтной формы отрезной по линии талии с застёжкой на тесьму «молния» в среднем шве, с карманами, застёгивающимися на тесьму «молния» в боковых швах, с бретелями, длина которых регулируется застёжкой. Верхняя передняя часть состоит из средних и боковых частей, нижняя передняя часть с отделочными наколенниками. Верхняя задняя часть комбинезона без формообразующих элементов, нижняя часть с отрезной кокеткой и фигурной линией членения на уровне линии колен. Линия талии подчёркивается эластичной тесьмой «резинка». По боковым швам тесьма «молния» позволяет регулировать брюки по ширине.

Материалы: основной материал – плащевые и курточные ткани с водоотталкивающей пропиткой; подкладочный материал – специальные шёлковые материалы на основе вискозных волокон и нитей в цветосочетании или контрасте с основным материалом., предназначенные

для подкладки; утеплитель – (искусственный (синтепон) или смешанный пласт с натуральными добавками (хлопок, овечья или верблюжья шерсть) или их заменителями (бамбук, лебяжий пух) поверхностной плотности – 80-100 г/м².

Конструктивные прибавки к этой модели:

к обхвату груди до 52 размера - 6 см, начиная с 54 по 58 – 7 см, начиная с 60 – 8 см;
к обхвату бедер - до 52 размера 10 см, с 54 по 58 - 11 см, начиная с 60 - 12 см.

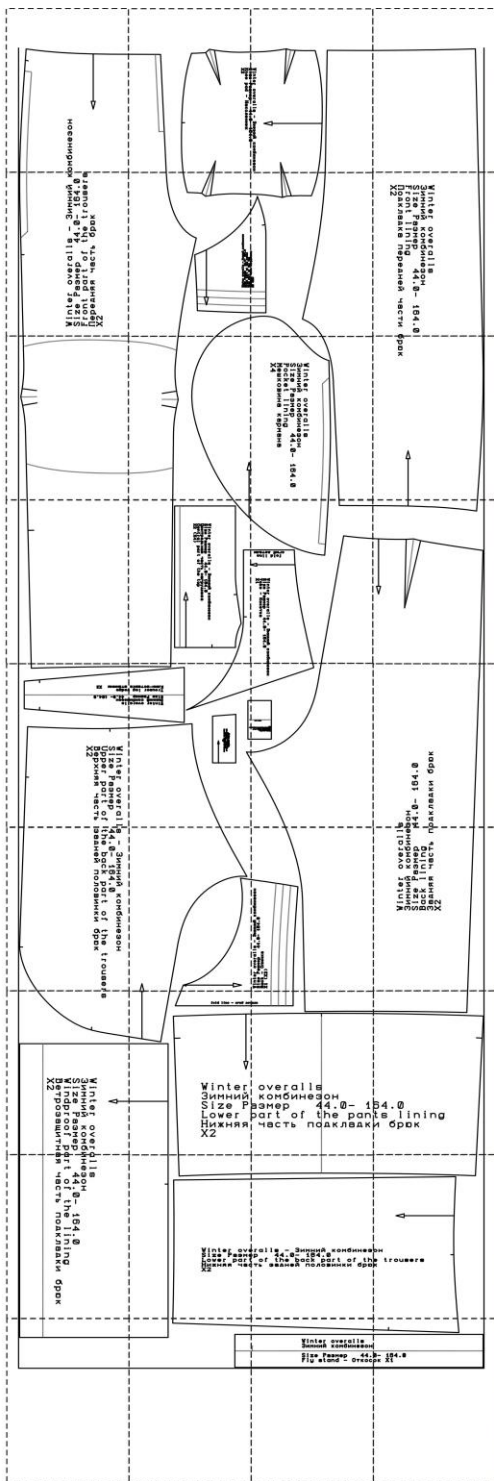

При заказе выкройки Вы получаете 3 pdf-файла:

- Файл с инструкцией по печати выкройки, содержащий контрольный квадрат и мерки, по которым была построена выкройка;
- Файл с выкройкой в формате A4, для печати на обычном принтере
- Файл с выкройкой на одном большом листе - для печати на плоттере

*** ПЕЧАТЬ НА ПРИНТЕРЕ ФОРМАТА A4:**

При печати выкройки в формате A4 откройте программу [Adobe Reader](#) и поставьте галочку "Реальный размер" (или снимите галочку "По размеру страницы") в настройках печати.

Обратите внимание на тестовый квадрат (или сетку) на листе с выкройкой. Его размер ровно 10 на 10 см. Он нужен для того, чтобы понять - правильно ли настроен на вашем принтере масштаб при печати. Прежде чем печатать всю выкройку, распечатайте лист с красным квадратом и измерьте его. Стороны по 10 см? значит, можно печатать и остальные листы выкройки. Если же стороны больше или меньше 10 см - нужно скорректировать масштаб печати у вашего принтера. Иначе выкройка распечатывается некорректно.

После распечатки всех страниц выкройки, склейте их по указанному порядку: буквы (A/B/C+) обозначают столбец, а цифры (01/02/03+) - строку. У первого (левого верхнего) листа выкройки будет номер A01.

ПЕЧАТЬ НА ПЛОТТЕРЕ:

При печати выкройки на плоттере откройте файл выкройки в программе Adobe Reader (или Foxit Reader). Нажмите на пункт меню "Файл", затем выберите "Распечатать". Выберите режим печати "Постер" в разделе "Настройка размера и обработка страниц". Убедитесь, что в значении поля "Масштаб сегмента" стоит значение 100%. Отметьте галочками поля "Метки вырезки", "Ярлыки" и "Разбить только большие страницы".

На выкройке приняты следующие обозначения:



Направление долевой нити
(эта линия может совпадать с
одним из контуров детали)



Надсечка - контрольный знак
для совмещения деталей кроя:
При совмещении деталей
надсечки с одинаковым
цифровыми или буквенными
обозначениями должны
совпасть.

СГИБ_ДЕТАЛИ

Линия, вдоль которой нанесена
эта надпись является линией
с и м м е т р и ч н о г о
разворачивания детали

Спецификация деталей

Основной материал

1. Нижняя передняя часть брюк – 2 детали
2. Наколенник – 2 детали
3. Верхняя задняя часть брюк – 2 детали
4. Нижняя задняя часть брюк – 2 детали
5. Кокетка задней части брюк – 1 деталь (со сгибом)
6. Спинка – 1 деталь (со сгибом)
7. Центральная часть нагрудника – 2 детали
8. Отрезная боковая часть нагрудника – 2 детали
9. Откосок (ветрозащитная обтачка под застёжку) – 1 деталь
10. Клин-вставка под молнию по боковым швам брюк – 2 детали
11. Держатель пряжки на нагруднике – 4 детали
12. Держатель пряжки на спинке – 4 детали
13. Нижняя часть подкладки брюк – 2 детали

Подкладочный материал

14. Мешковина кармана – 4 детали
15. Подкладка передней части брюк – 2 детали
16. Подкладка задней части брюк – 2 детали
17. Подкладка спинки – 1 деталь (со сгибом)
18. Подкладка центральной части нагрудника – 2 детали
19. Подкладка боковой части нагрудника – 2 детали
20. Ветрозащитная часть подкладки брюк – 2 детали

ОСНОВНОЙ МАТЕРИАЛ

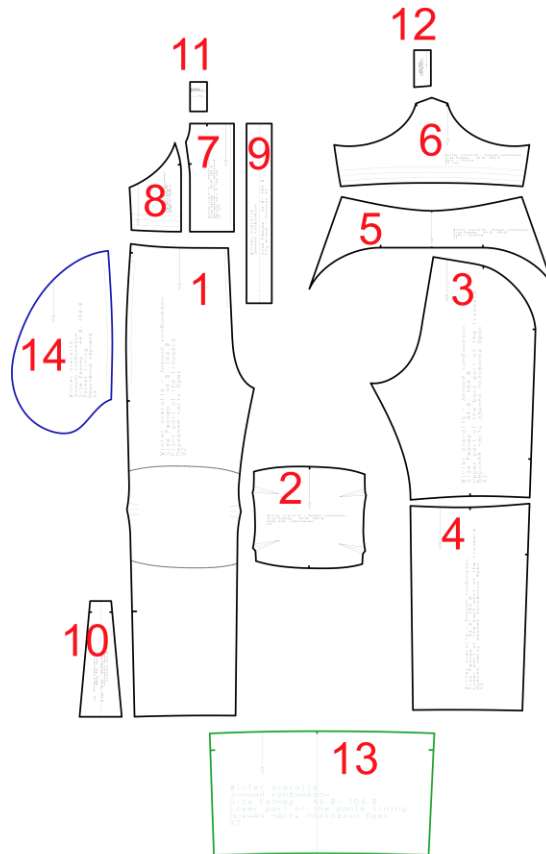

ПОДКЛАДОЧНЫЙ МАТЕРИАЛ

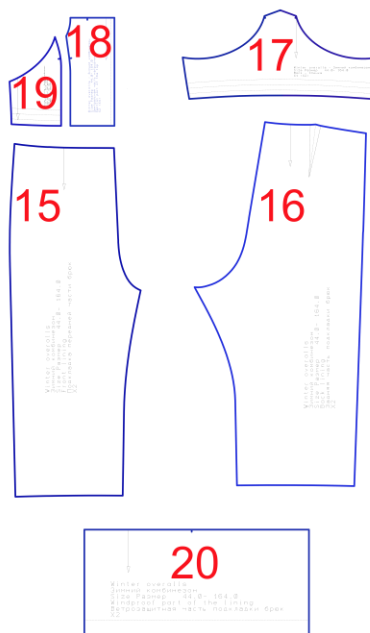

Внимание! Нижняя часть подкладки брюк может выполняться как из основного, так и из подкладочного материала. Вы можете сначала раскроить все остальные детали, а потом раскроить эту из того материала, который останется.

При раскрое добавить припуски на швы: на деталях, выкраиваемых из основного материала – 1,5 см, кроме обтачных срезов, т.е. тех, которые будут обтачиваться подкладочным материалом. По обтачным срезам – 0,8-1,0 см. По нижнему срезу деталей брюк – 4 см.

Средний расход основного материала 2,0 – 2,5 м (при ширине не менее 150 см), в зависимости от размера и роста; расход подкладочного материала около 1,8 – 2,2 м (при ширине 150 см), расход утеплителя – 1,6 – 1,8 м (при ширине не менее 150 см).

Пример раскладки деталей комбинезона:

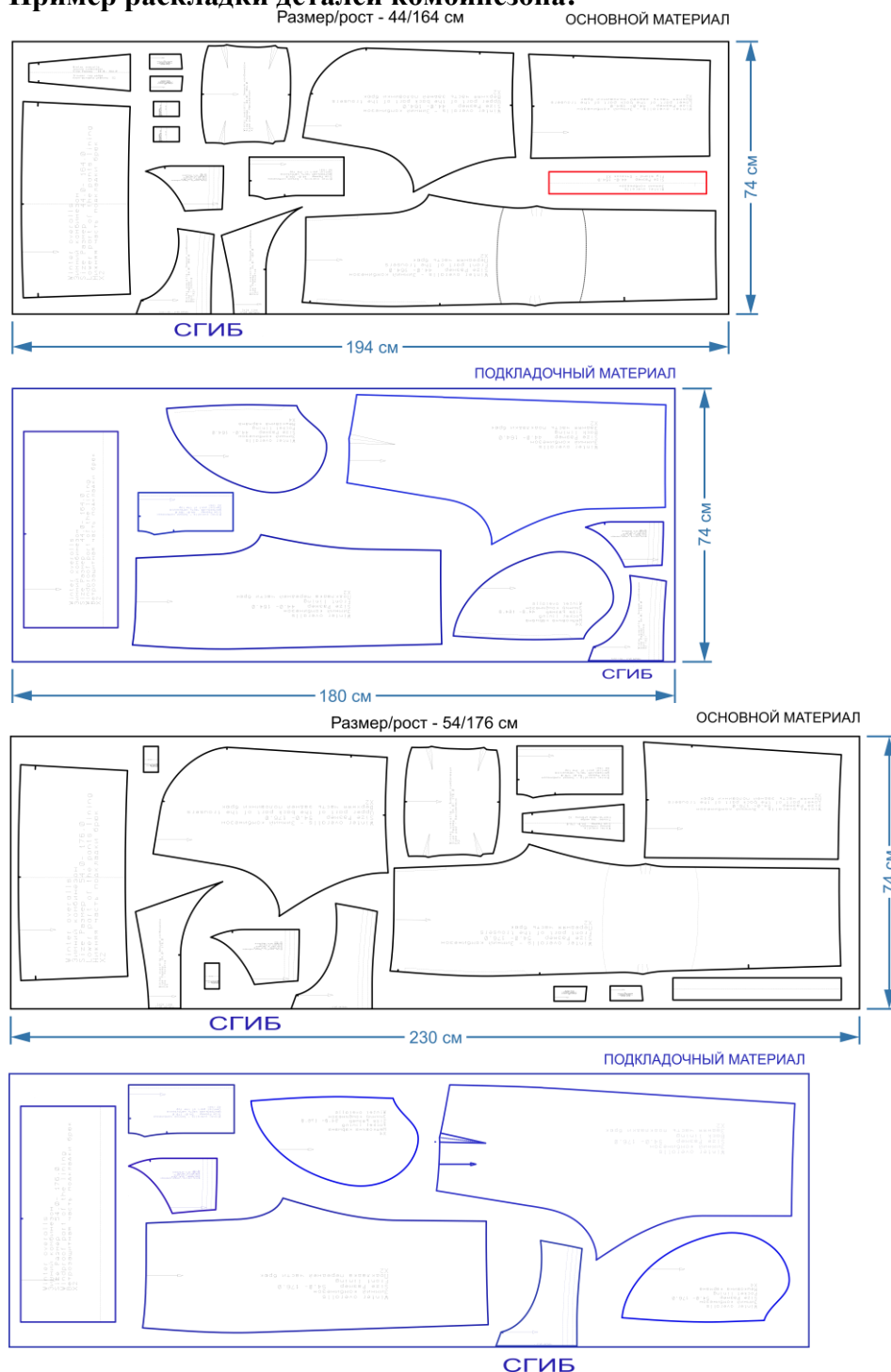

Для изготовления жакета Вам также потребуется:

- тесьма «молния» - 40-50 см для застёжки;
- две тесьмы «молния» - 18 см для карманов;
- две тесьмы «молния» - 20-25 см для возможности расширения брюк по боковым швам;
- две застёжки с возможностью регулировки бретелей;
- 0,5 м самой простой резинки для ветрозащных деталей;
- 1,0-1,2 м широкой резинки того, чтобы подчеркнуть линию талии;
- швейные нитки

Технологическая последовательность обработки зимнего комбинезона

ВНИМАНИЕ! Для пошива утеплённого комбинезона могут применяться две разные технологии. Первая предполагает соединение утеплителя с основным материалом, т.е. деталями верха, а вторая предполагает соединение утеплителя с деталями подкладки. В связи с тем, что первый вариант обработки сложнее мы решили дать его подробное описание.

1. Настрочите утеплитель на детали кроя на расстоянии 5 мм от срезов.
Внимание! Утеплитель может быть разного объёма. Для верхней части комбинезона лучше взять утеплитель не большого объёма.

Заготовьте держатели застёжек нагрудника и спинки.

Внимание! Детали застёжки нагрудника нужно обтачать с трёх сторон, вывернуть на лицевую сторону, приутюжить и настрочить отделочную строчку по трём сторонам. В зависимости от конструкции застёжки нужно закрепить держатель в застёжке нагрудника. Детали держателей пройм на спинке нужно обтачать с трёх сторон, вставляя бретели-резинки. Выверните держатели на лицевую сторону и приутюжьте. Настрочите отделочную строчку по трём сторонам.

2. Приметайте, а затем притачайте центральные части комбинезона к боковым. Припуски шва настрочите на центральные части.
3. Приметайте, а затем притачайте спинку к обрезным боковым частям нагрудника по боковым срезам. Припуски шва разутюжьте.
4. Закрепите держатели бретелей по верхнему срезу спинки и держатели застёжки по верхнему срезу нагрудника.
Внимание! На этом этапе это лучше сделать ручными стежками, так как при примерке чаще всего корректируют наклон держателей в зависимости от осанки и высоты плеч.
5. Стачайте формообразующие вытачки на наколенниках передних частей комбинезона.
Внимание! Стачать вытачки можно стачным или накладным швом, т.е. отделочной строчкой по лицевой стороне.
6. Застрочите защипы по боковым и шаговым срезам передних частей брюк. Приутюжьте.
7. Заутюжьте припуск на обработку наколенников по верхнему и нижнему срезам.
8. Настрочите наколенники на передние части брюк по верхнему и нижнему краям.
9. Притачайте нижние задние части брюк к верхним. Заутюжьте припуски швов. Настрочите отделочную строчку по швам притачивания.
10. Стачайте задние части брюк по средним срезам. Припуски шва заутюжьте. Настрочите отделочную строчку по шву стачивания.
11. Притачайте кокетку к задней части брюк. Припуски шва заутюжьте.

12. Настрочите отделочную строчку по шву притачивания кокетки.
13. Сложите детали передних и задних частей брюк изнанка с изнанкой, совместив боковые срезы. Проверьте симметрию. Проставьте контрольные знаки (надсечки) по боковым срезам, определяющих концы застёжек «молния».

Внимание! Застёжка молния должна быть короче на 2 см строчки её притачивания. Застёжка по боковым швам, позволяющим регулировать ширину строго до линии подгиба низа!
14. Стачайте передние и задние части брюк по боковым срезам между контрольными знаками, определяющими конец кармана и начало застёжки для возможности расширения брюк в нижней части. Припуски швов разутюжьте.
15. Приметайте, а затем притачайте тесьму молния к передней и задней частям брюк на участке возможности расширения брюк в нижней части (Рис. 1, строчка 1). Приметайте, а затем притачайте клин-вставку к передним и задним частям брюк по швам притачивания тесьмы «молния» (Рис. 1, строчка 2). Припуски швов заутюжьте в сторону больших деталей.
16. Настрочите отделочную строчку по трём сторонам (Рис.1, строчка 3).

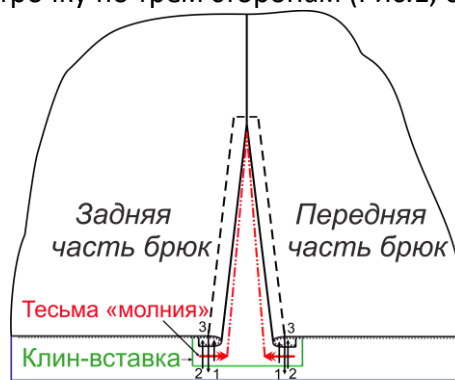

Подкладка брюк

Рис. 1

17. Обработайте карманы в боковых швах. Технология обработки может быть разной в зависимости от вида тесьмы «молния». На рис. 2 показаны варианты обработки. Вариант 1 – открытая «тракторная» молния. Вариант 2 – закрытая молния.

Вариант 1

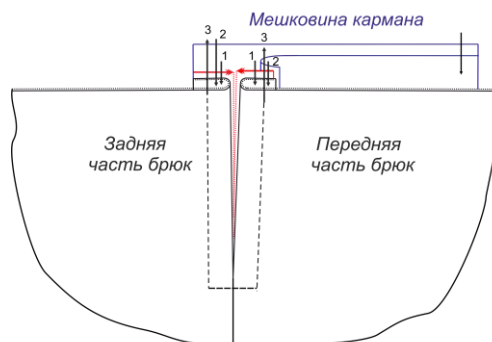

Вариант 2



Рис .2

- приметайте, а затем притачайте тесьму «молния» к передней и задней частям брюк по боковым срезам (Рис.2, строчка 1);
- притачайте детали мешковины кармана к передним и задним частям брюк по швам притачивания тесьмы «молния» (Рис.2, строчка 2);
- настройте отделочную строчку по линии входа в карман (Рис. 2, строчка 3);
- выполните строчку закрепку в концах кармана

19. Сметайте, а затем стачайте передние части брюк по средним срезам. Припуски шва заутюжьте.
20. Настройте отделочную строчку по средним срезам передних частей брюк.
21. Сметайте, а затем стачайте передние и задние части брюк по шаговым срезам. Припуски швов заутюжьте.
22. Настройте отделочную строку по шаговым швам.
23. Приметайте, а затем притачайте верхнюю часть комбинезона к брюкам по линии талии.
24. Втачайте застёжку «молния» по среднему срезу передней части комбинезона (Рис. 3, строчка 1).
25. Заутюжьте ветрозащитную обтачку под застёжку пополам, обтачайте верхние срезы, выверните уголки на лицевую сторону и приутюжьте.
26. Притачайте ветрозащитную обтачку к припуску шва притачивания тесьмы «молния» к правой центральной части нагрудника (Рис. 3, строчка 2).

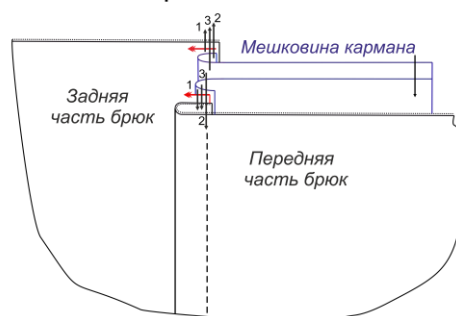

Рис. 3

Внимание! На этом этапе необходимо выполнить примерку, откорректировать положение держателей застёжки и бретелей, а также длину брюк с учётом наличия резинки.

27. Заготовьте ветрозащитные детали нижних частей брюк: стачайте детали по боковым срезам запошивочным швом, застрочите припуск на обработку нижнего среза на каждой детали и вставьте резинку (Рис.4, строчка 1).

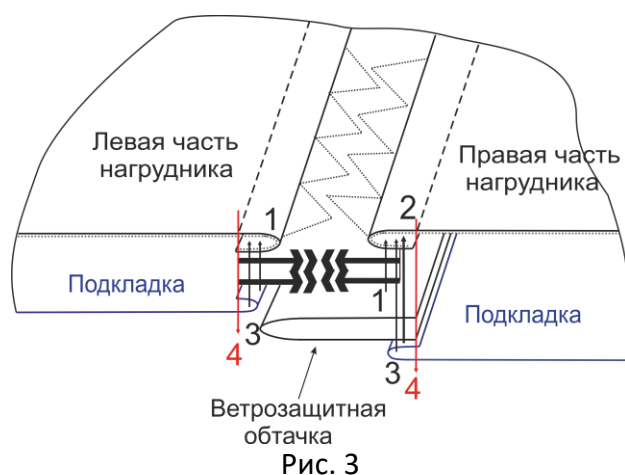

Рис. 4

28. Заготовьте подкладку комбинезона: сметайте, а затем стачайте детали подкладки аналогично деталям верха, вставляя в шов соединения нижней и верхней частей подкладки брюк ветрозащитную деталь (Рис. 4, строчка 2). Заутюжьте припуски швов.

Внимание! Для возможности вывёртывания комбинезона на лицевую сторону после соединения с верхом необходимо оставить в среднем шве задней части брюк отверстие длиной 20 см.

29. Обтачайте верхний срез спинки и нагрудника подкладкой.
 30. Притачайте подкладку нагрудника к припускам шва притачивания молнии к центральной части (Рис. 3, строчка 3). Приутюжьте.
 31. Закрепите эластичную тесьму «резинка» по рельефным швам нагрудника. Настрочите отделочные строчки выше и ниже резинки.

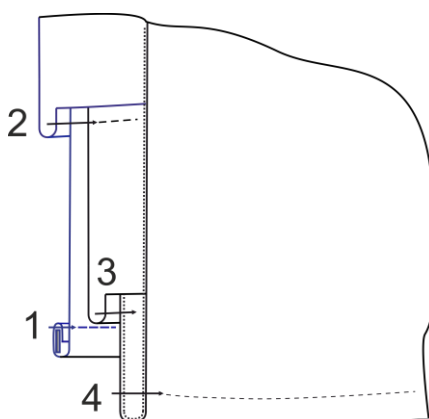
Внимание! Это достаточно сложная операция. Вы можете сначала выполнить отделочные строчки, соединяя подкладку и верх, а потом вставить между строчками резинку и закрепить её к припускам рельефных швов.

32. Настрочите отделочную строчку по шву втачивания молнии. Приутюжьте.
33. Выметайте верхний обтачной край комбинезона ручными стежками. Приутюжьте. Настрочите отделочную строчку по краю.

Внимание! Если эту операцию вам будет выполнить сложно, то Вы можете настрочить припуски шва обтачивания на подкладку, приутюжить и закрепить обтачной край по технологии «вспушивания».

34. Притачайте подкладку к брюкам по нижним срезам (через отверстие в подкладке). (Рис. 4, строчка 3)
35. Заметайте припуск на обработку нижних срезов брюк и настрочите по краю отделочную строчку (Рис. 4, строчка 4).
36. Застрочите отверстие, которое Вы оставили для возможности вывёртывания комбинезона на лицевую сторону после соединения с подкладкой.
37. Приутюжьте комбинезон в готовом виде.