

Уровень сложности: СРЕДНИЙ

**ПЛАТЬЕ «ЕВА»**  
**ИНСТРУКЦИЯ ПО РАСПЕЧАТКЕ ВЫКРОЕК И ПОСЛЕДОВАТЕЛЬНОСТЬ ПОШИВА**

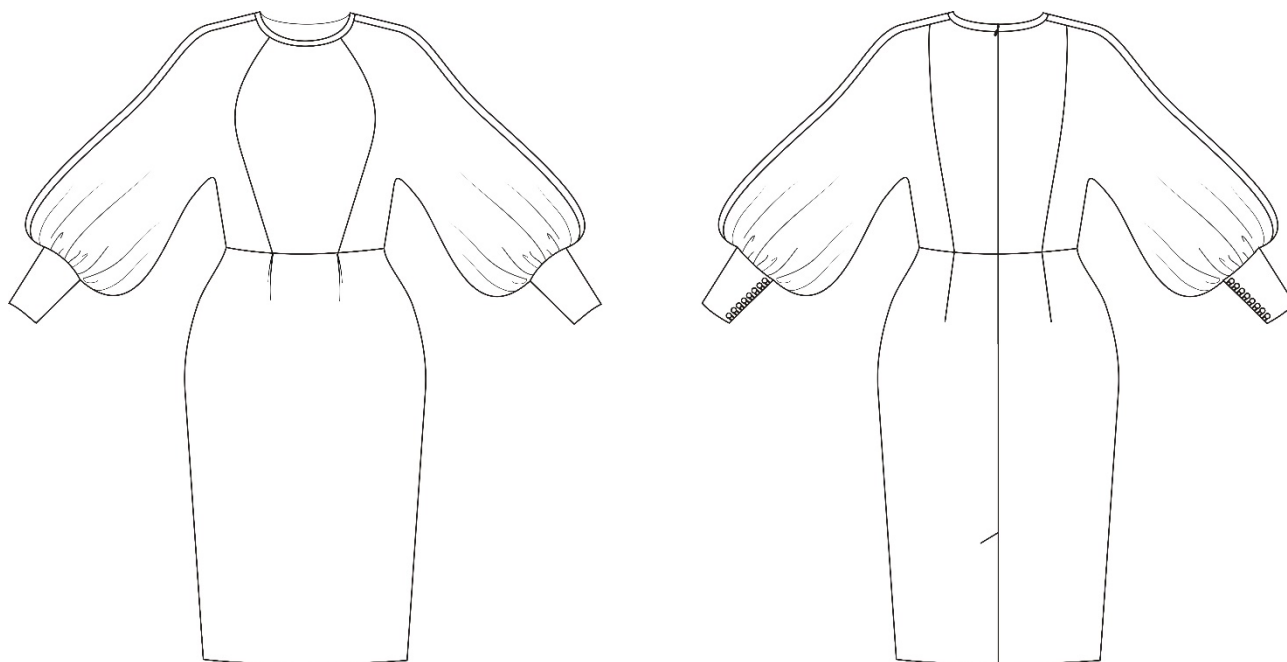

**Описание внешнего вида**

Платье женское нарядное прилегающей силуэтной формы длиной ниже линии колен.

Платье отрезное по линии талии. Верхняя передняя часть платья с рельефными швами от линии горловины до линии талии, переходящие в мягкие защипы по линии талии на нижней части платья. Верхняя часть спинки с рельефными швами от линии плеча до линии талии и средним швом, в котором обработана застёжка «молния». Нижняя задняя часть платья с талиевыми выточками, средним швом, заканчивающимся шлицей. Рукава платья цельнокроеные с боковыми частями полочки и спинки, с отделочной вставкой по среднему шву. Нижний срез рукава оформлен притачными манжетами, застёгивающимися на навесные отделочные петли и пуговицы. Срез горловины платья окантован.

**Рекомендации по материалам:** Для изготовления изделия Вам потребуются материалы компаньоны: плательный шёлковый материал, как основной и прозрачный материал – шифон, вуаль, органза и т.д. в качестве компаньона. Материалы могут быть однотонные или с набивным рисунком. «Скромную» прозрачность позволят получить такие материалы как батист и сетка с мелким рапортом рисунка. Для платья также великолепно подойдут шёлковые, не прозрачные материалы компаньоны плательной группы.

Швейные нитки и фурнитуру необходимо подобрать в цветосочетании с основным материалом.

**Конструктивные прибавки:** Прибавки: к Ог - до 52 размера 8 см, с 54 по 58 - 10 см, с 60 - 12 см; к От - до 52 размера 3 см, с 54 по 58 - 4 см, с 60 - 5 см; к Об - до 52 размера 3 см, с 54 по 58 - 4 см, с 60 - 5 см.

При заказе выкройки Вы получаете pdf-файл, содержащий 1 лист выкроек, который может быть распечатан на нескольких листах формата А4, после склеивания которых вы получите один большой лист с контурами выкроек:



\* Чтобы распечатать выкройку в реальном размере, необходимо при печати в Adobe Reader выбрать пункт "Постер" в разделе "Настройка размера и обработка страниц". Тогда изображение будет автоматически разбито на необходимое количество фрагментов формата А4. Если в Вашей версии программы Adobe Reader нет функции "Постер", вам необходимо скачать последнюю версию данной программы по ссылке <http://get.adobe.com/ru/reader/> (это лицензионная бесплатная программа). Если у Вас еще остались вопросы - посетите наш раздел FAQ! <http://patterneasy.com/faq>

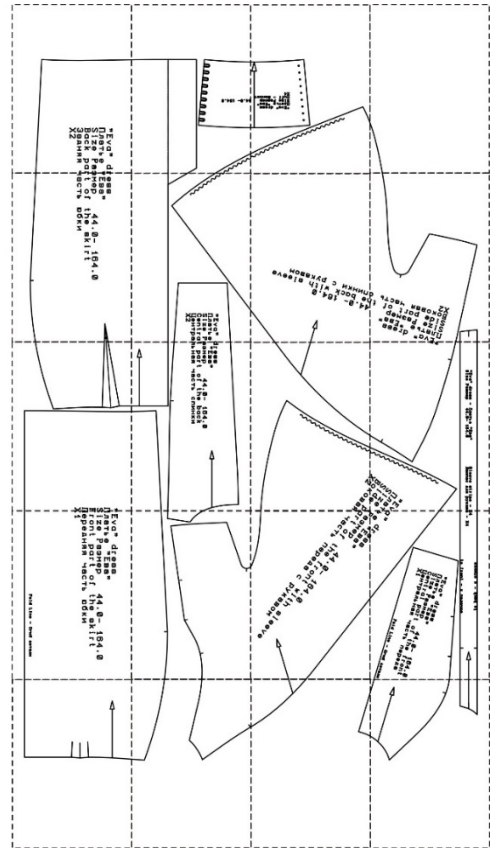

### На выкройке приняты следующие обозначения:

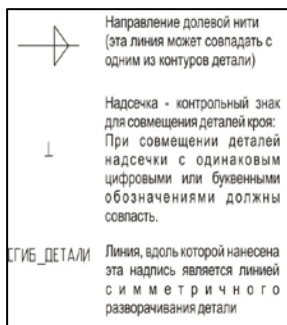

### Спецификация деталей

1. Центральная часть спинки – 2 детали
2. Центральная часть полочки – 1 деталь (со сгибом)
3. Задняя часть юбки – 2 детали
4. Передняя часть юбки – 1 деталь (со сгибом)
5. Задняя часть рукава – 2 детали
6. Передняя часть рукава – 2 детали
7. Отделочная вставка в средний шов рукава – 4 детали
8. Манжет – 4 детали

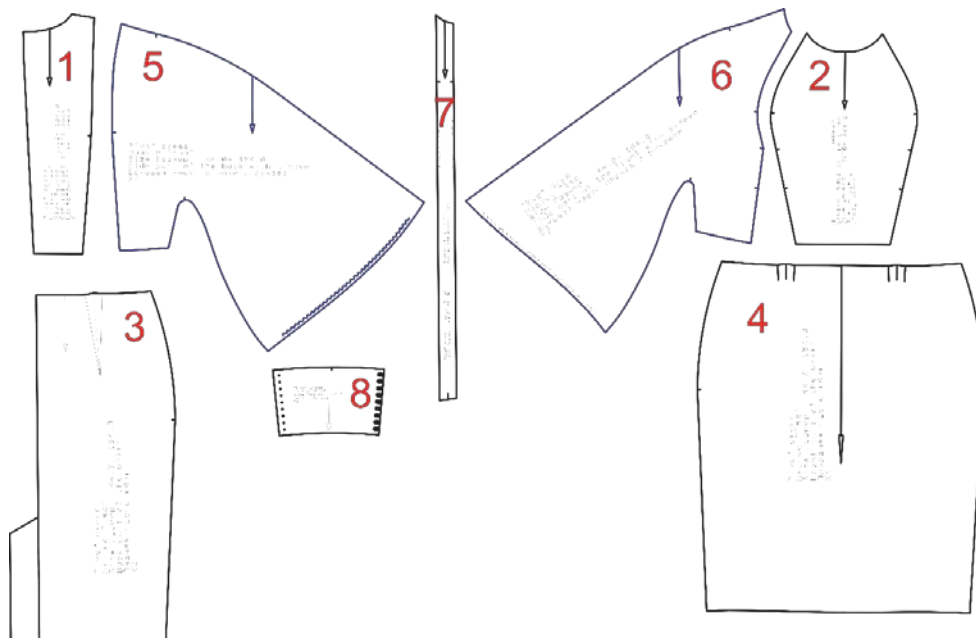

При раскрое добавить припуски на соединительные швы – 1 см; припуск по нижнему срезу юбки – 4 см. По срезу горловины припуск на шов давать не нужно, т.к. он будет окантовывается.

**Расход материала** зависит от размера и роста изделия, от ширины материала, а также от Вашего дизайнерского замысла. При раскрое всех деталей платья из одного материала примерный расход 1,9-2,3 м, при раскрое платья из материалов компаньонов примерный расход основного материала и материала компаньона около 1,2 м, при ширине 140-150 см.

### Схема раскладки деталей кроя на материале

Размер/рост - 44/164 см

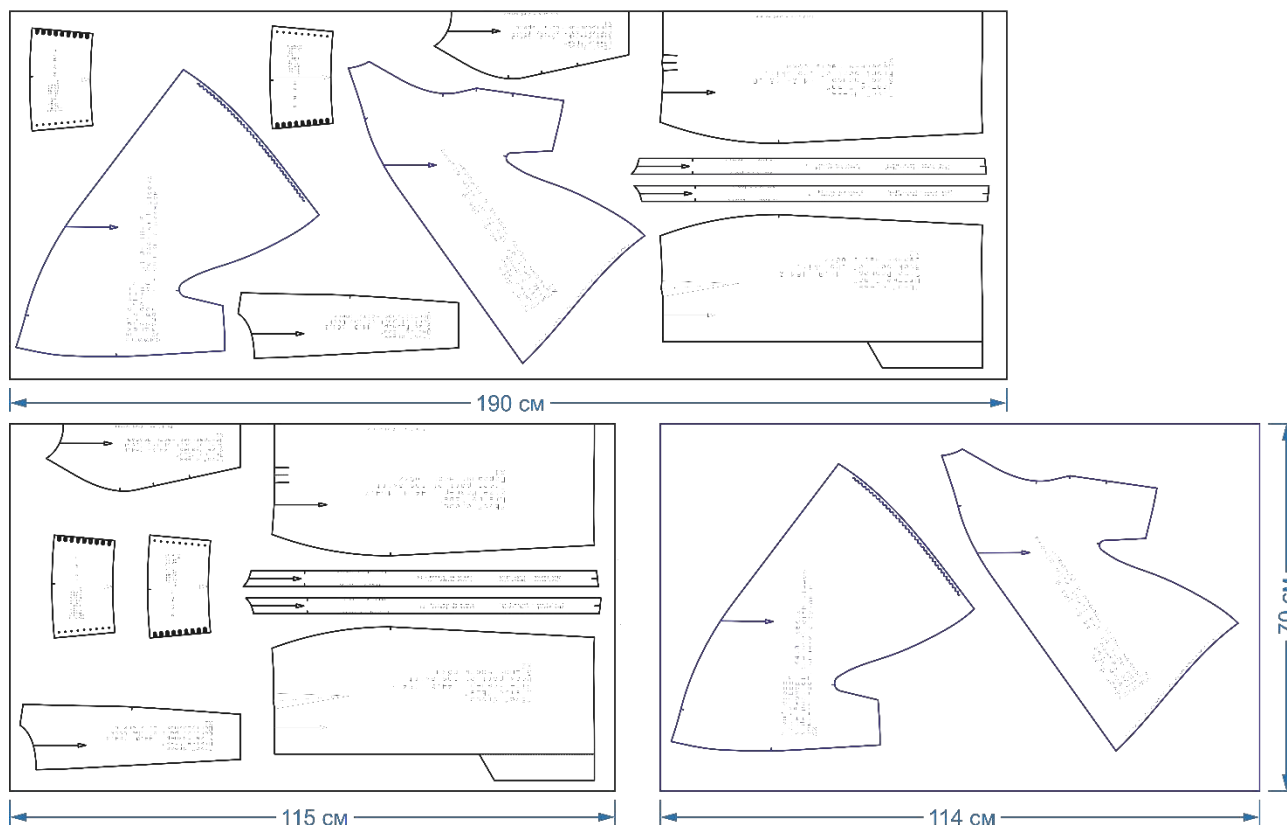

Размер/рост - 54/176 см

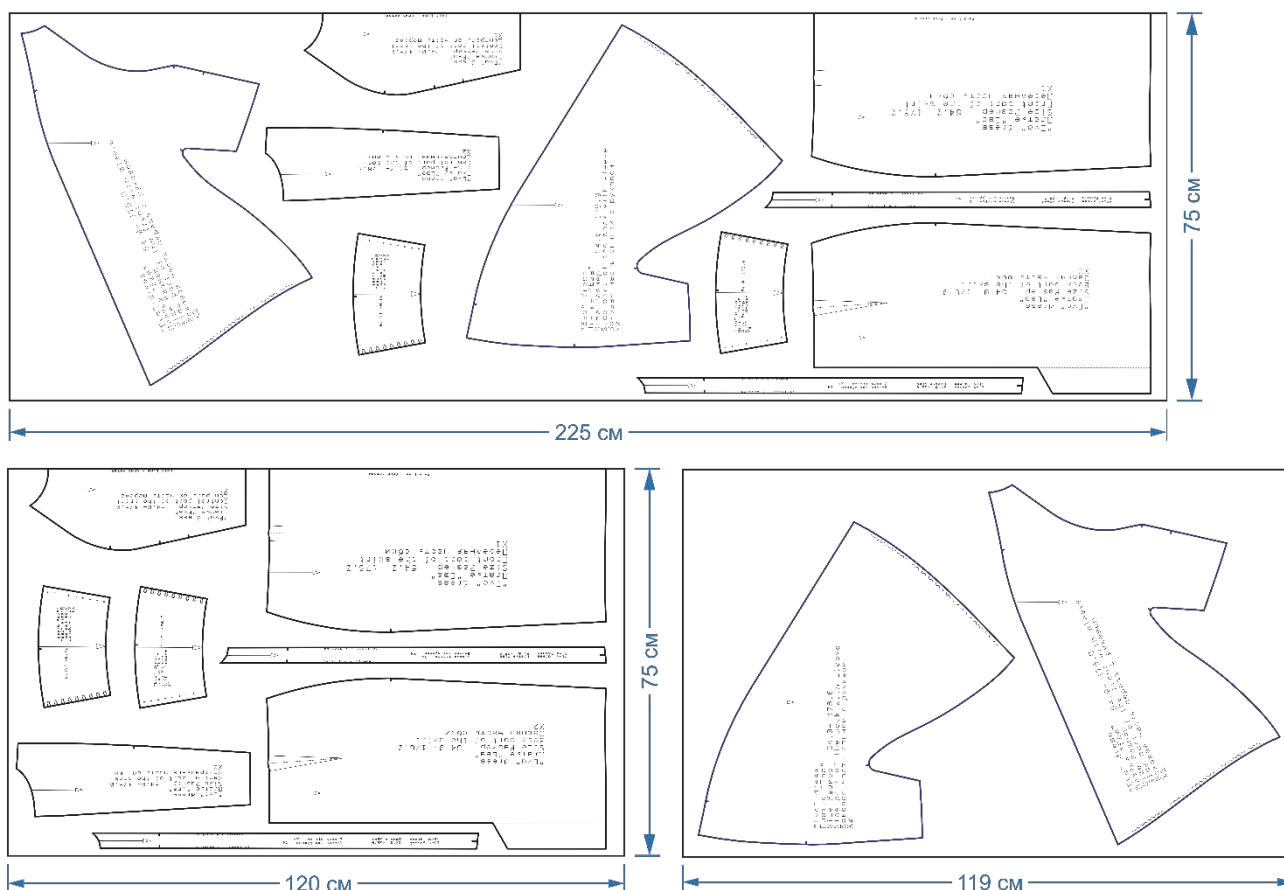

Для изготовления платья Вам также потребуется:

- около 20 см клеевого нетканого прокладочного материала - флизелина (при ширине 90 см);
- потайная молния длиной 45-50 см;
- косая бейка для окантовывания среза горловины и заготовки петель для манжет;
- маленькие пуговицы 15-19 штук

**Внимание!** Чем длиннее молния, тем проще её втачать в средний шов спинки.

### Технологическая последовательность обработки платья

#### Заготовка манжет

1. Продублируйте клеевым прокладочным материалом верхние манжеты.
2. Заготовьте навесные петельки. Технология заготовки петелек не сложная. Самый простой способ использовать уже готовую косую бейку (Рис.1). Сложите бейку лицо с лицом, стачайте по длине шириной шва 3 мм, а затем выверните петельки на лицевую сторону. Одна петелька – 4 см. Можно делать сразу две.



Рис. 1

3. Наколите, а затем настрочите петельки на манжеты с лицевой стороны.
4. Обтачайте верхнюю манжету нижней по трём сторонам. Выверните манжеты на лицевую сторону и приутюжьте.

### Заготовка юбки

5. Заложите и застрочите защипы по верхнему срезу передней части юбки.
6. Приклейте клеевой прокладочный материал к припуску на обработку нижнего среза передней части юбки.
7. Сметайте и стачайте вытачки на задних частях юбки. Заутюжьте припуски вытачек к середине.
8. Приклейте клеевой прокладочный материал к припуску на обработку шлицы (Рис.2).

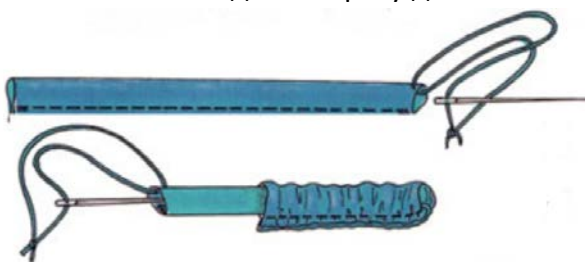

Рис.2

9. Обметайте средние срезы задних частей юбки.
10. Застрочите припуск на обработку шлицы правой части юбки, огибая клеевой прокладочный материал, не доходя до линии подгиба низа 6-8 см (рис.3а).

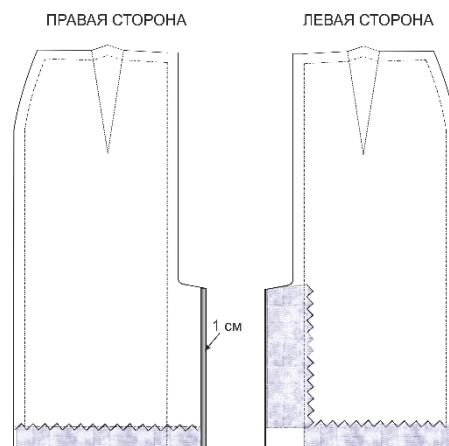

Рис.3

11. Правую и левую задние части юбки сложите лицевыми сторонами внутрь, уравняйте средние срезы и срезы уступов шлицы и сметайте, а затем стачайте правую и левую части

юбки от контрольной точки, определяющей конец тесьмы «молния» далее вниз на 1 см ниже верхнего среза шлицы, далее вдоль верхнего среза до конца (рис. 3б).

12. Надсеките припуск на обработку шлицы правой части юбки в уголке, не доходя 1-2 мм до строчки.
13. Припуски среднего шва разутюжьте. Заутюжьте припуск на обработку шлицы левой части спинки так, чтобы сгиб шлицы являлся продолжением среднего шва.
14. Обтачайте уголок левой части юбки так, как показано на рис. 3в. Для уменьшения толщины высеките ножницами припуск на обработку нижнего среза юбки, не доходя 1 см до шва.
15. Аналогично левой части обтачайте уголок шлицы правой части юбки.

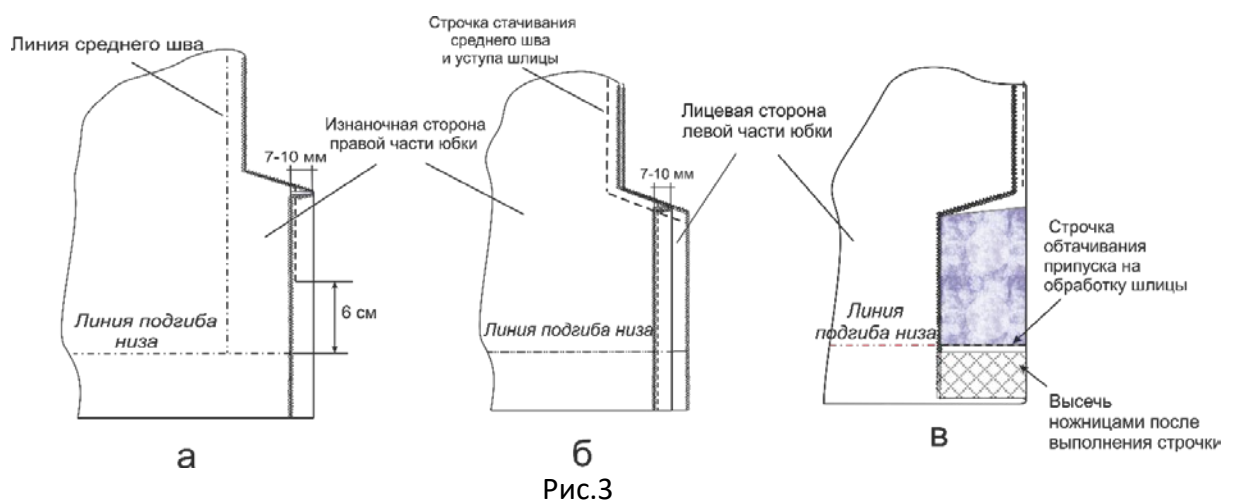

Рис. 4

**Внимание!** На правой части обтачивается не поперечная, а долевая линия. (Рис. 4)

Замечайте припуск на обработку шлицы.

16. Наметьте, а потом настройте отделочную строчку на левой части юбки с лицевой стороны под углом 45 градусов к среднему шву.

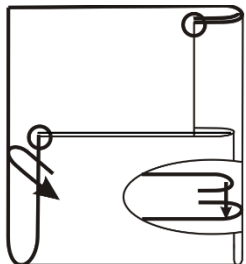
17. Обметайте боковые срезы передних и задних частей юбки.
18. Сметайте, а затем стачайте переднюю и заднюю части юбки по боковым срезам, припуски швов разутюжьте.
19. Замечайте припуск на обработку нижнего среза юбки.

#### Заготовка верхней части платья

20. Примечайте, а затем притачайте верхнюю и нижнюю части вставок к передней части рукава, цельнокроеного с боковой частью полочки (Строчка 1, рис.5).

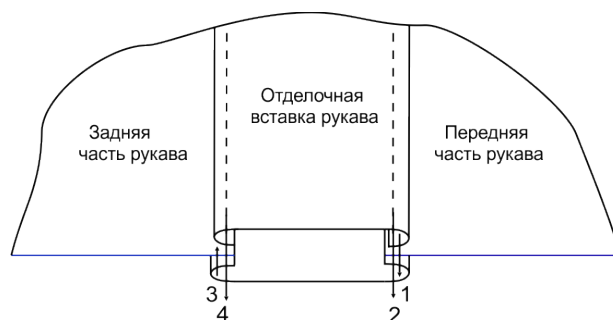

Рис. 5

21. Настрочите отделочную строку по шву притачивания (Строчка 2, рис.2).
22. Примечайте, а затем притачайте нижнюю часть отделочной вставки к задней части рукава (Строчка 3, рис.5).
23. Настрочите верхнюю часть отделочной вставки на нижнюю по шву её притачивания к задней части рукава (Строчка 4, рис.5).
24. Примечайте, а затем притачайте рукава к центральной части полочки по рельефным срезам. Срезы обметайте. Припуски швов заутюжьте к середине.
25. Обметайте средние срезы спинки.
26. Примечайте, а затем притачайте задние части рукавов к спинке по рельефным срезам. Срезы обметайте. Припуски швов заутюжьте к середине.

## Монтаж

27. Обметайте боковые срезы рукавов от нижнего среза вверх на расстоянии 6-7 см.
28. Сметайте, а затем стачайте полочку и спинку по боковым срезам с одновременным стачиванием деталей рукавов по боковым срезам, не доходя до нижнего среза рукавов 5 см. Срезы обметайте, припуски швов заутюжьте.
29. Заутюжьте припуски на обработку разреза в рукаве по боковому срезу. Настрочите отделочную строчку по краю.
30. Сделайте строчку сборку по нижнему срезу рукавов.
31. Приметайте, а затем притачайте манжеты к рукавам по нижнему срезу. Шов притачивания приутюжьте.
32. Приметайте, а затем притачайте юбку к верхней части платья по линии талии. Срезы обметайте. Припуски шва заутюжьте.
33. Втачайте тесьму «молния» в средний шов спинки. Приутюжьте.
34. Окантуйте срез горловины косой бейкой, формируя с правой стороны горловины навесную петельку. Приутюжьте.
35. Пришейте пуговку на спинке. Пришейте пуговицы на манжеты.
36. Подшейте припуск на обработку нижнего среза платья потайными стежками. Приутюжьте.