



КАК СШИТЬ

ФОТОИНСТРУКЦИЯ



Рубашка с имитацией тату

Описание модели: рубашка мужская прилегающего силуэта с центральной бортовой застёжкой на петли и пуговицы. Спинка с отрезной двуслойной кокеткой, двумя талиевыми вытачками. Рукав втачной, одношовный со шлицей, обработанной притачной обтачкой. Низ рукавов оформлен притачными манжетами, застёгивающимися на петлю (две петли) и пуговицы. Основной дизайнерский замысел сорочки – художественная роспись материала.

## Технический рисунок:

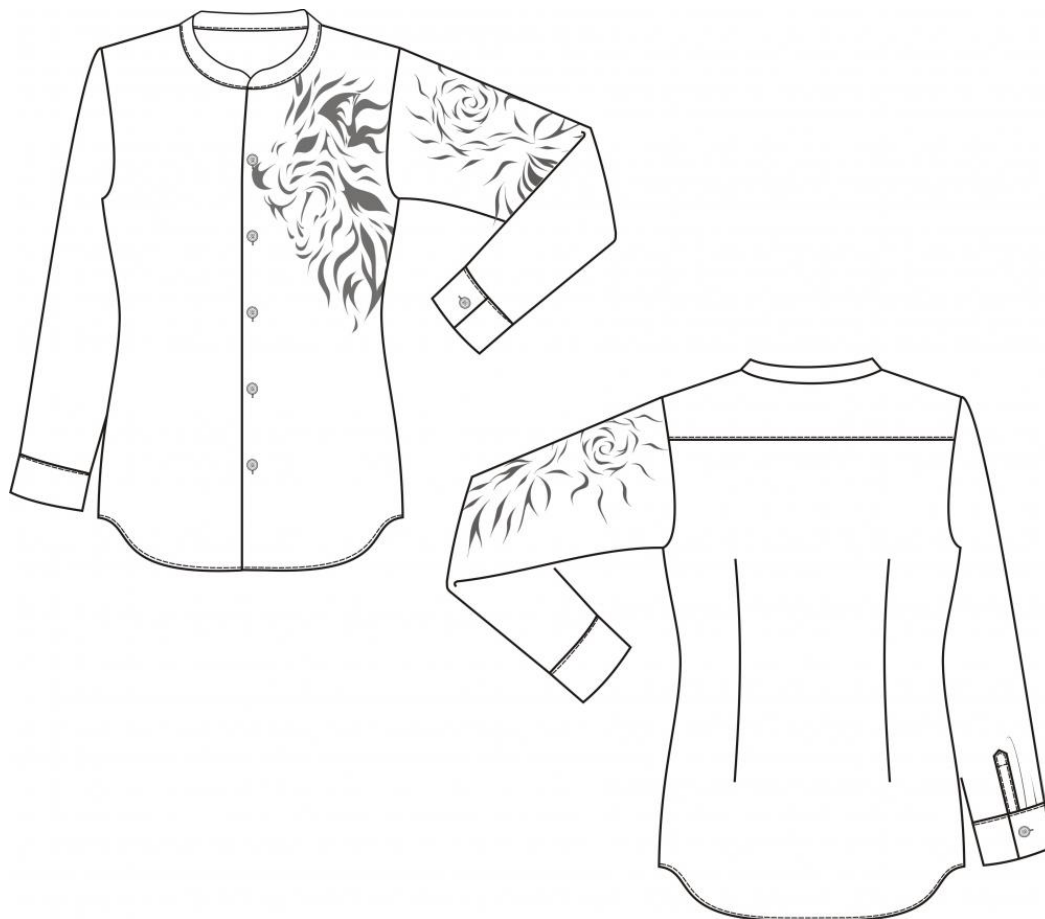

## ПРИБАВКИ И ПРИПУСКИ

### Конструктивные прибавки

- для размеров 36-40:  $O_{г} = 8$  см,  $O_{т} = 15$  см;  $O_{б} = 4-6$  см;
- для размеров 42-52:  $O_{г} = 10$  см,  $O_{т} = 19$  см;  $O_{б} = 8-10$  см;
- для размеров 54-58:  $O_{г} = 12$  см,  $O_{т} = 22$  см;  $O_{б} = 12-14$  см;
- для размеров 60-64:  $O_{г} = 14$  см,  $O_{т} = 24$  см;  $O_{б} = 16-18$  см.

Внимание! При раскрое деталей необходимо добавить припуски на швы. По всем соединительным срезам рубашки – 1 см. По нижнему срезу переда и спинки припуск на шов 2 см. По срезу концов и отлёту воротника, а также нижнему и боковым срезам манжет – 0,8 см.

### Материалы:

- основной материал – из группы сорочечных тканей, содержащих натуральные и (или) шёлковые волокна и нити.

Рассчитать необходимое количество материала для мужской рубашки очень просто – одна длина изделия плюс длина рукава плюс 10 см (чтобы точно хватило). Схема раскладки деталей на материале представлены на рисунках. Все детали изделия парные, поэтому самый простой и удобный способ раскладки деталей на материале «в сгиб». На мужскую рубашку для высокого мужчины ростом 180-188; 56-58 размера - потребуется около 150 см основного материала при ширине не менее 140 см.

### Также потребуется:

- Термоклеевой прокладочный материал (специальный для дублирования воротников мужских рубашек) – 20 см.
- Тканый или нетканый термоклеевой прокладочный материал – 10 см для дублирования
- Пуговицы – 10 штук (из расчёта по 2 на каждую манжету)



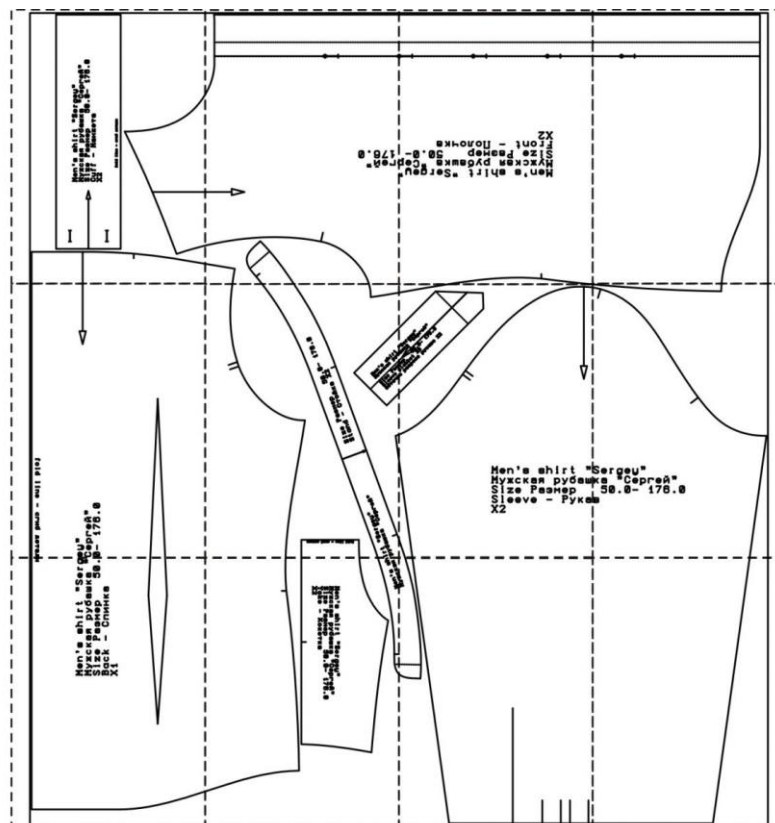

Внимание! Для реализации основной идеи - имитации тату необходимо продумать цветовое сочетание основного материала и цвета наносимого на материал рисунка. При изготовлении рисунка Вы можете воспользоваться приложенным шаблоном и мастер-классом по художественной росписи ткани.

Трафареты для росписи масштабированы на 3 группы размеров: 36-44, 46-54, 56-64.

### Образец выкройки:



**На выкройке приняты следующие обозначения:**

	Направление долевой нити (эта линия может совпадать с одним из контуров детали)
	Надсечка - контрольный знак для совмещения деталей края: При совмещении деталей надсечки с одинаковыми цифровыми или буквенными обозначениями должны совпасть.
	Линия, вдоль которой нанесена эта надпись является линией симметричного разворачивания детали
	Цифрами и буквами обозначены точки совмещения одной или нескольких деталей

## **КАК РАСПЕЧАТАТЬ**

**ВНИМАНИЕ! ПРЕЖДЕ ЧЕМ НАЧАТЬ РАБОТУ С ВЫКРОЙКОЙ, ВНИМАТЕЛЬНО ИЗУЧИТЕ ИНФОРМАЦИЮ**

## **ДЕТАЛИ И СХЕМЫ РАСКЛАДКИ НА ТКАНИ**

### **Спецификация деталей**

#### **Основной материал**

1. Перед (полочка) – 2 детали
2. Спинка – 1 деталь (со сгибом)
3. Кокетка спинки – 2 детали (со сгибом)
4. Рукав – 2 детали
5. Манжет – 2 детали (со сгибом)

- 6. Воротник-стойка – 2 детали
- 7. Планка шлицы рукава – 2 детали

Термоклеевой прокладочный материал

(специальный для дублирования воротников мужских рубашек)

- Воротник-стойка – 1 деталь
- Манжет – 2 детали

Тканый или нетканый термоклеевой прокладочный материал

- планка полочки – 2 детали

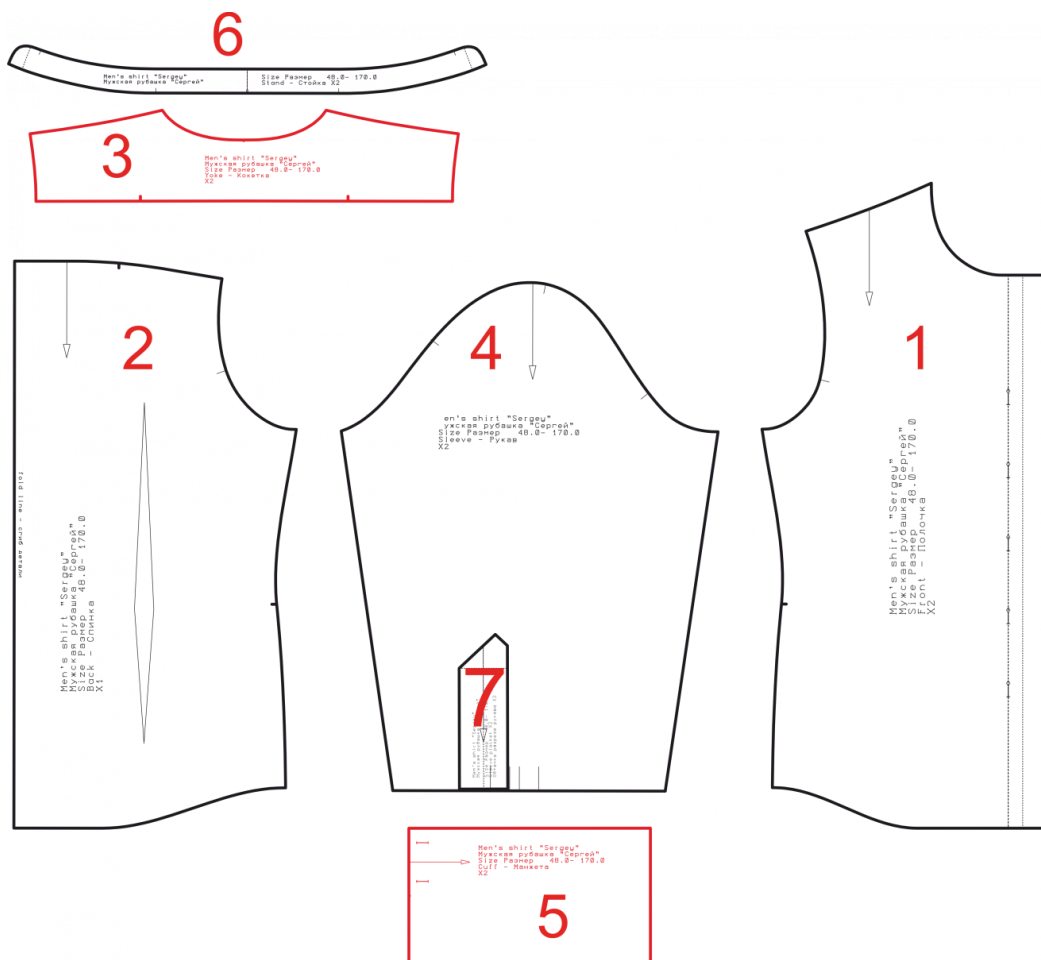

Схемы раскладки деталей выкройки на материале:

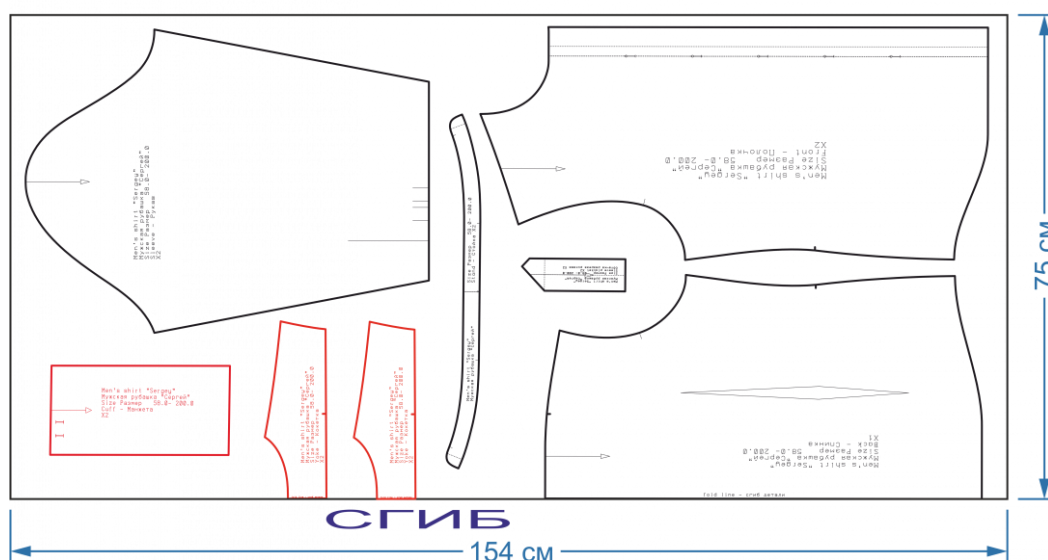
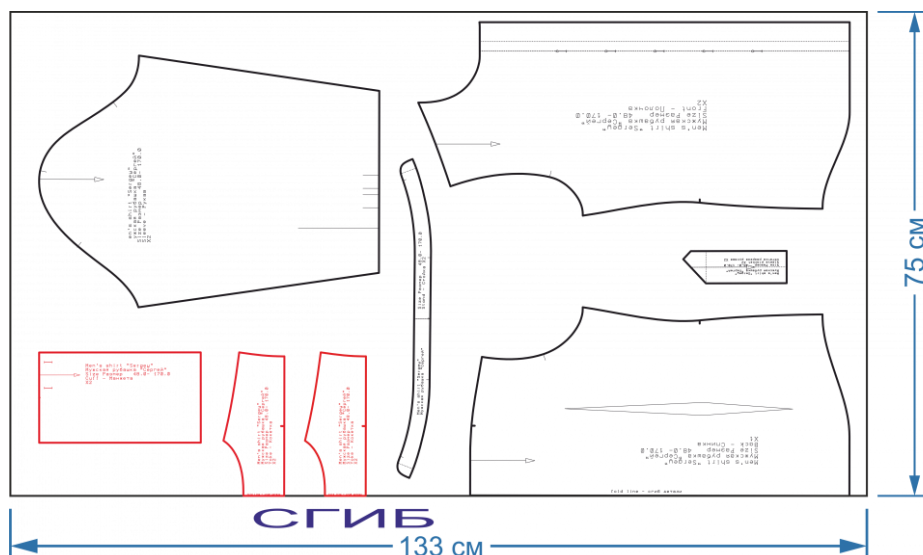

Красным цветом выделены детали, на которых направление нити основы можно изменить.

## КАК СШИТЬ РУБАШКУ С ИМИТАЦИЕЙ ТАТУ

Примечание: Терминология швейных работ здесь

Если Вы решите изготовить рубашку с применением авторской росписи, то её необходимо выполнить до начала обработки деталей, а перед раскроем материал **ОБЯЗАТЕЛЬНО** продекатировать, т.е. замочить в тёплой воде, высушить и проутюжить.

### Обработка воротника-стойки

1. Продублируйте верхний воротник-стойку.

Внимание! Деталь прокладки должна быть уже основной детали на 7 мм, так как при дальнейшей обработке припуск на обработку нижнего среза будет огибать клеевой материал.



Рис. 1

1. Застрочите припуск на обработку нижнего среза верхнего воротника, огибая клеевой прокладочный материал (Рис. 2 строчка 1)
2. Обтачайте верхний воротник нижним по отлёту и концам. (Рис. 2 строчка 2)



Рис. 2

### Обработка рукавов

1. Разрежьте рукав по намеченной линии, определяющей место расположения шлицы.
2. Застрочите один срез разреза шириной шва 5 мм.

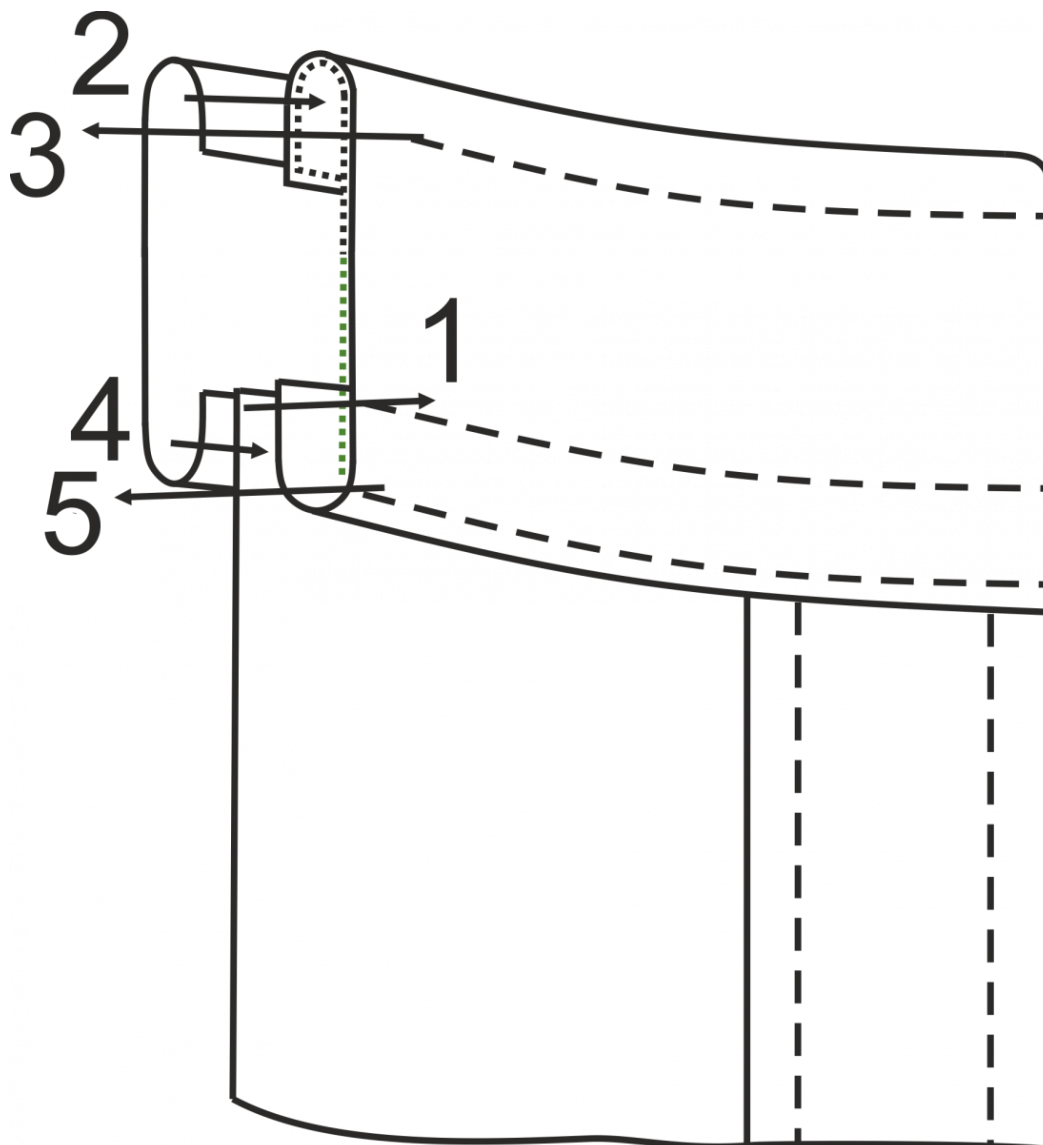

3. Заутюжьте обтачку шлицы пополам. Заутюжьте один из продольных припусков на обработку обтачки на изнаночную сторону на 10 мм. Заутюжьте верхний фигурный припуск на обработку шлицы на изнаночную сторону на 10 мм.
4. Настрочите отделочную строчку по сгибу (строчка № 2).
5. Притачайте обтачку по второму срезу разреза шлицы (ширина шва 10 мм). Заутюжьте припуски шва в сторону обтачки.
6. Настрочите обтачку на рукав по заутюженным краям на 1-2 мм от сгиба (строчка № 4).
7. Застрочите складочки по нижнему срезу рукавов по контрольным знакам.



Рис. 3

#### Обработка манжет

1. Продублируйте манжету термоклеевым прокладочным материалом.
2. Застрочите припуск на обработку верхнего среза манжета с огибанием среза прокладки на расстоянии 6 мм от сгиба.
3. Обтачайте верхний манжет нижним. Подрежьте припуски швов. Выверните на лицевую сторону. Приутюжьте.

Обработка полочек 14. Приклейте клеевой прокладочный материал к припуску на обработку застёжки полоски.

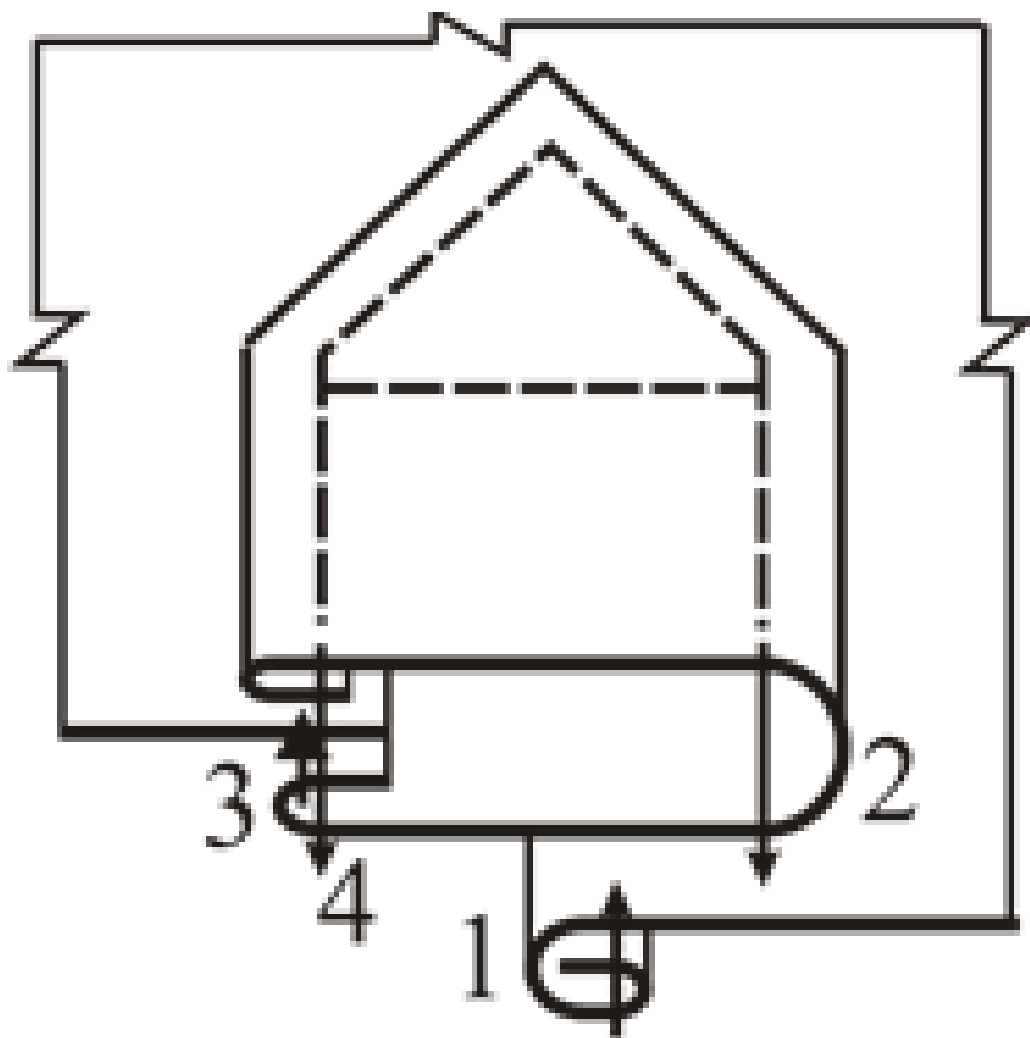
15. Заметайте и застрочите припуск на обработку застёжки.

Обработка спинки

16. Застрочите вытачки. Заутюжьте припуски вытачек к центру.

17. Притачайте кокетку к спинке по верхнему срезу накладным швом с одним закрытым срезом (Рис. 4)

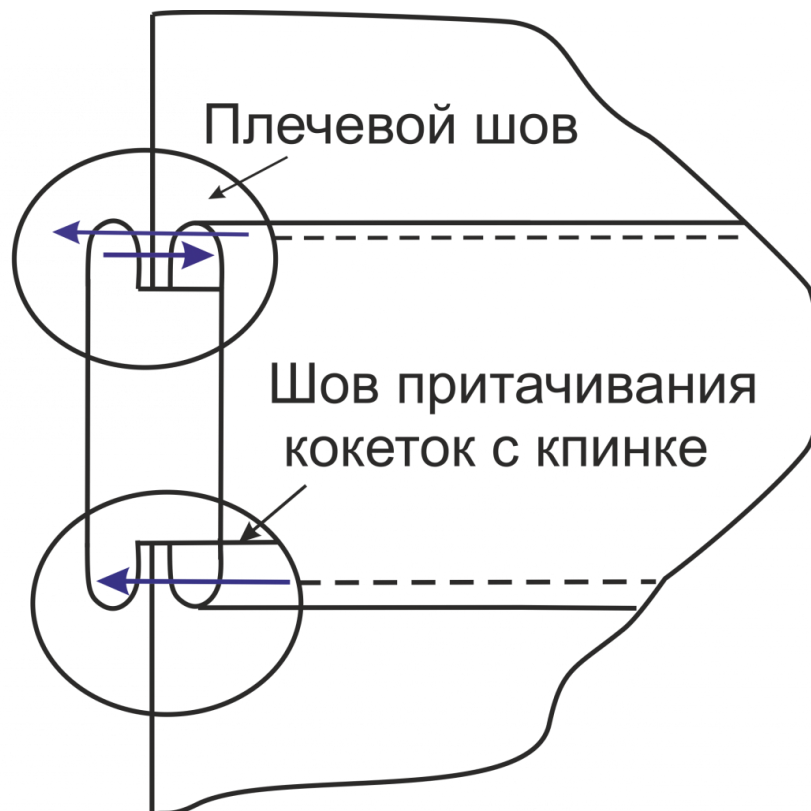

Рис. 4

Монтаж

1. Стачайте полочку и спинку по плечевым срезам. (Рис. 4)
2. Настрочите отделочную строчку по шву.
3. Втачайте нижний воротник-стойку в горловину.
4. Настрочите верхний воротник-стойку на горловину сорочки.
5. Втачайте рукава в открытые проймы. Обметайте срезы. Настрочите отделочную строчку по шву втачивания рукавов в проймы.
6. Стачайте полочку и спинку по боковым срезам. Срезы обметайте. Настрочите отделочную строчку по боковым швам.
7. Застрочите складочки по нижним срезам рукавов.

8. Приметайте, а затем притачайте манжеты к рукавам.
9. Застрочите нижний срез рубашки швом в подгибку с закрытым срезом.
10. Наметьте место расположения петель. Обметайте петли.
11. Наметьте место расположения пуговиц. Пришейте пуговицы.