



КАК СШИТЬ

ИНСТРУКЦИЯ



Пальто
Оскар



Пальто мужское демисезонное повседневное, длиной по середины бедра, с притачной по низу подкладкой. Пальто со смещённой бортовой застёжкой на 4 функциональные петли и пуговицы и 4 отделочные, бортовой край полочек переходит в широкие лацканы. Полочки симметричные с рельефными швами от проймы до линии низа, с прорезным карманом с листочкой с втачными концами. Спинка с отрезной кокеткой, с рельефными швами от проймы до линии низа. Средняя часть спинки со средним швом, в котором обработана шлица. Рукав втачной, состоит из трёх частей: верхней, локтевой и нижней. Воротник отложной с притачной стойкой. По плечевым швам, шву соединения верхней части рукава и нижней, а также по шву соединения отрезной кокетки со спинкой вставлен отделочный кант контрастного цвета.

Уровень сложности

Для опытных.

Размеры выкроек

с 36 по 64. Каждый размер представлен в четырех диапазонах роста для лучшей посадки по фигуре.

Технический рисунок

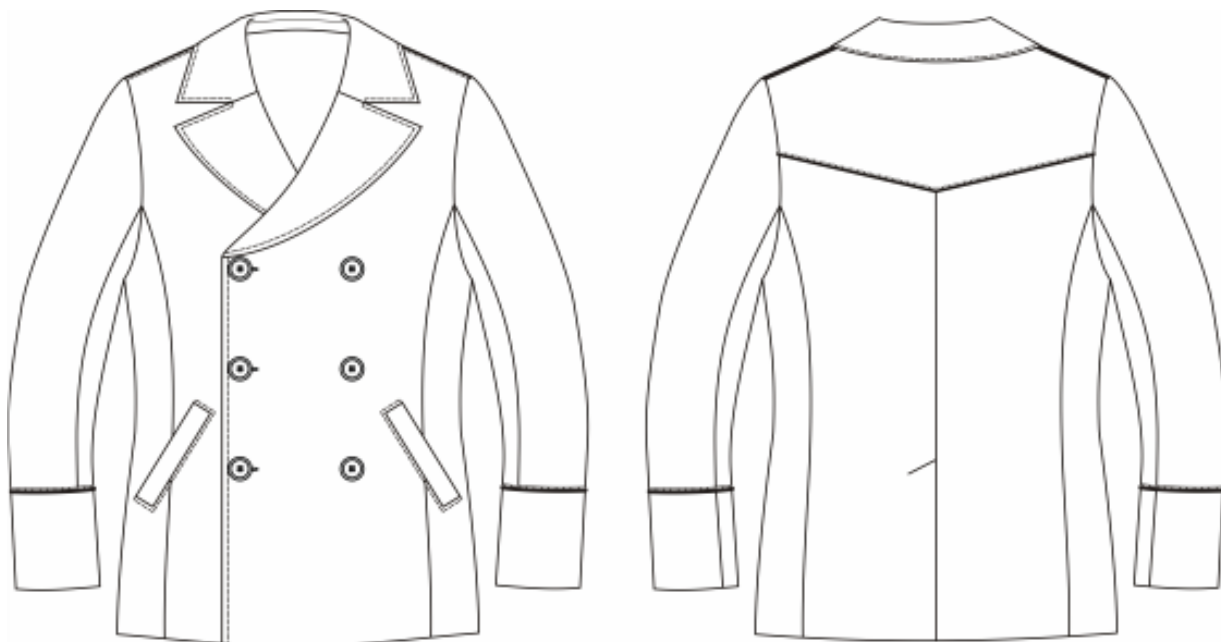

Припуски на швы

Выкройка без припусков на обработку швов. При раскрое деталей необходимо добавить припуски на швы к деталям:

- по всем соединительным срезам деталей – 1 см;
- по бортовому срезу полочки и подборта — 0,7-0,8 см;
- припуск на обработку нижнего среза пальто – 5 см;
- на обработку нижнего среза рукава – 4 см;
- на обработку листочки и мешковины кармана – 1,5 см.

Материалы

Основной материал: шерстяные и полушерстяные суконные ткани однотонные, с неярко выраженным рисунком полоска, клетка и т.д.

Подкладочный материал.

Расход материалов

Расход основного материала составит 2,0-3,0 м, в зависимости от размера и роста изделия, при ширине ткани не менее 150 см.

Подкладочного материала от 1,5 до 2,0 м, в зависимости от размера и роста изделия, при ширине не менее 150 см.

Также потребуется:

- термоклеевой прокладочный материал — 1,5-2,0 м;
- клеевая кромка шириной 10 мм — 1,5 м;
- отделочный кант — 2 м;
- нитки в цвет основного материала — 2 катушки;
- пуговицы $d=2,3 - 2,5$ — 8 шт.

Образец выкройки

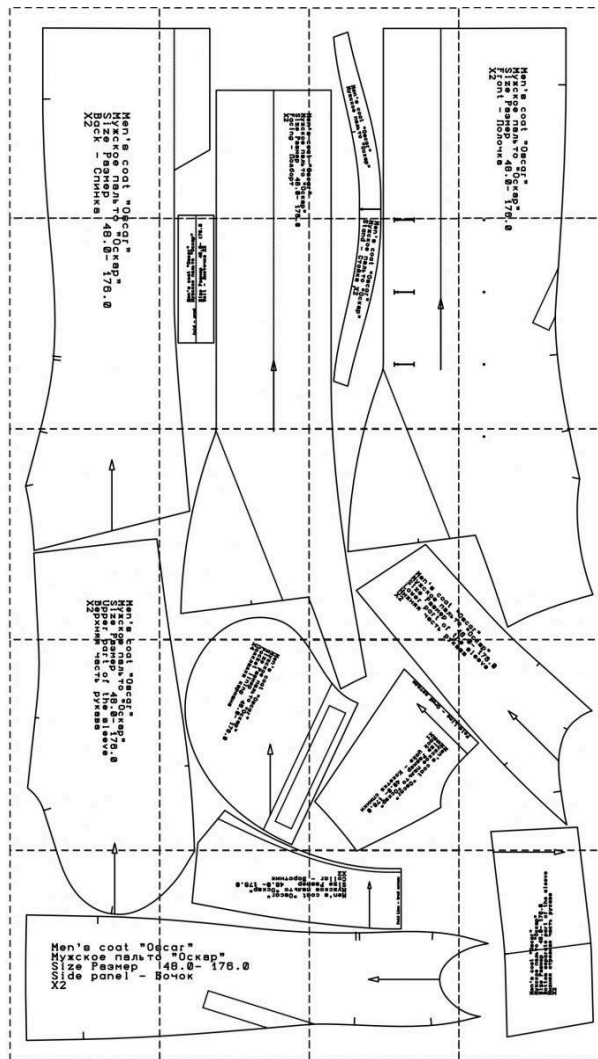

Обозначения на выкройке

	Направление долевой нити (эта линия может совпадать с одним из контуров детали)
	Надсечка - контрольный знак для совмещения деталей кроя: При совмещении деталей надсечки с одинаковым цифровыми или буквенными обозначениями должны совпасть.
	Линия, вдоль которой нанесена эта надпись является линией симметричного разворачивания детали
	Цифрами и буквами обозначены точки совмещения одной или нескольких деталей

Как распечатать

Распечатать выкройку в натуральную величину можно двумя способами: на принтере (формат А4), и на плоттере. Инструкцию по печати выкройки и ответы на частые вопросы смотрите в разделе [FAQ](#).

Спецификация деталей

Основной материал

1. Полочка – 2 детали
2. Спинка – 1 деталь (со сгибом)
3. Боковая часть (бочок) – 2 детали
4. Кокетка спинки – 1 деталь (со сгибом)
5. Подборт – 2 детали
6. Верхняя часть рукава – 2 детали
7. Локтевая часть рукава – 2 детали
8. Нижняя часть рукава – 2 детали
9. Воротник – 2 детали
10. Стойка воротника – 2 детали
11. Листочка – 2 детали
- 17.1. Мешковина кармана – 2 детали

Подкладочный материал (подкладка кроится по лекалам верха)

12. Подкладка полочки (без подборта) – 2 детали
13. Подкладка спинки – 1 деталь (со сгибом)
14. Подкладка боковой части – 2 детали
15. Верхняя часть рукава – 2 детали
16. Нижняя (локтевая) часть рукава – 2 детали
- 17.2. Мешковина кармана – 2 детали

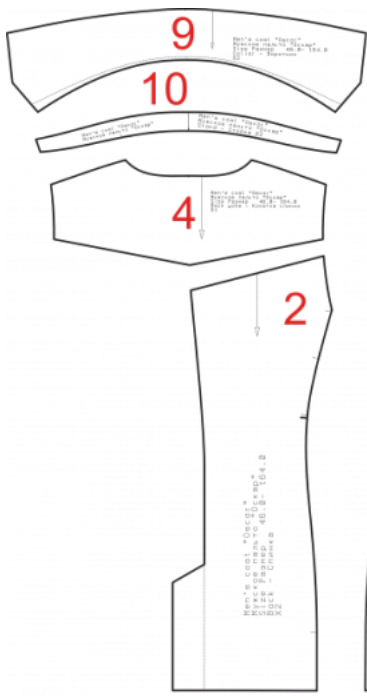

Основной материал

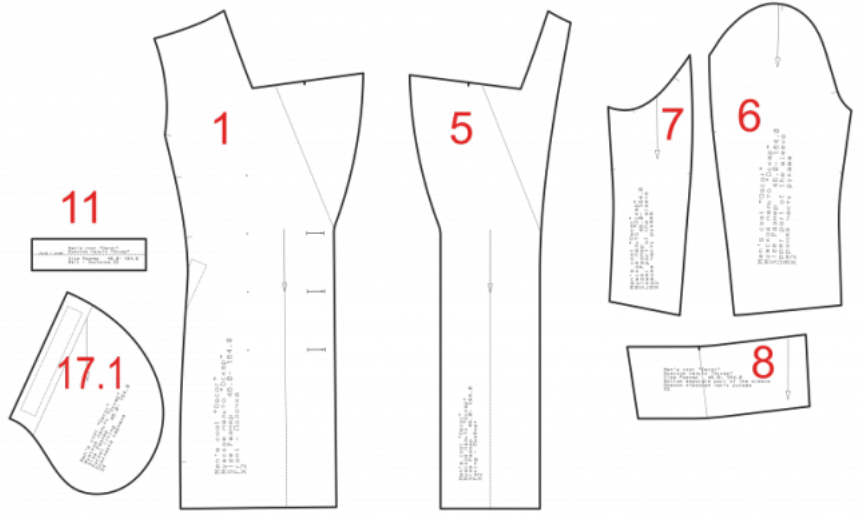

Подкладочный материал

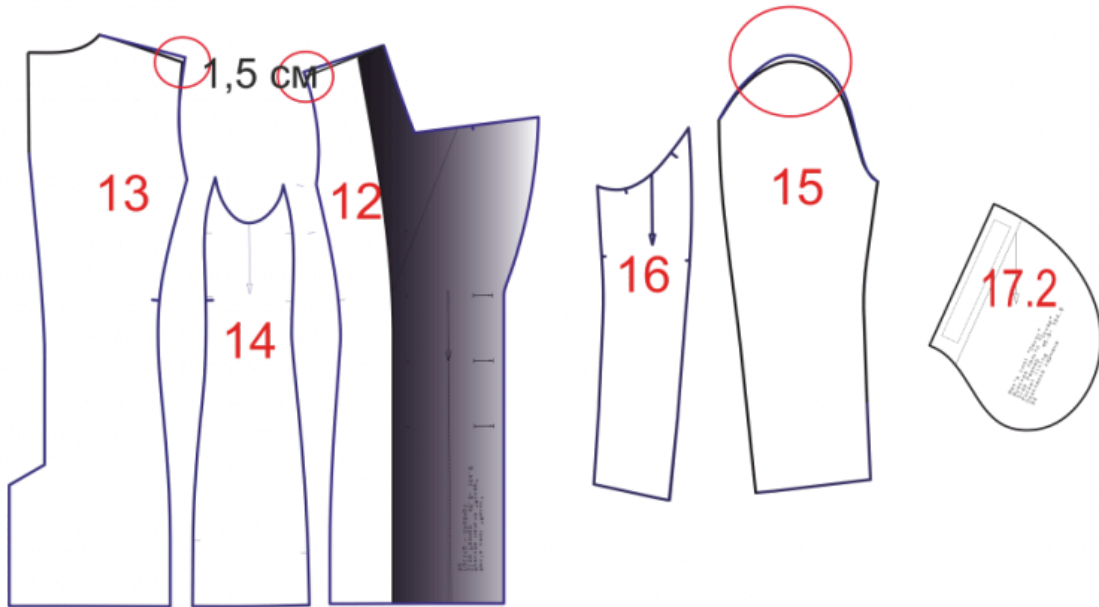

Схемы раскладки деталей

Раскладки лекал показаны на материале, сложенном вдвое.

Размер/рост - 46/164 см



Размер/рост - 58/176 см



Основной материал

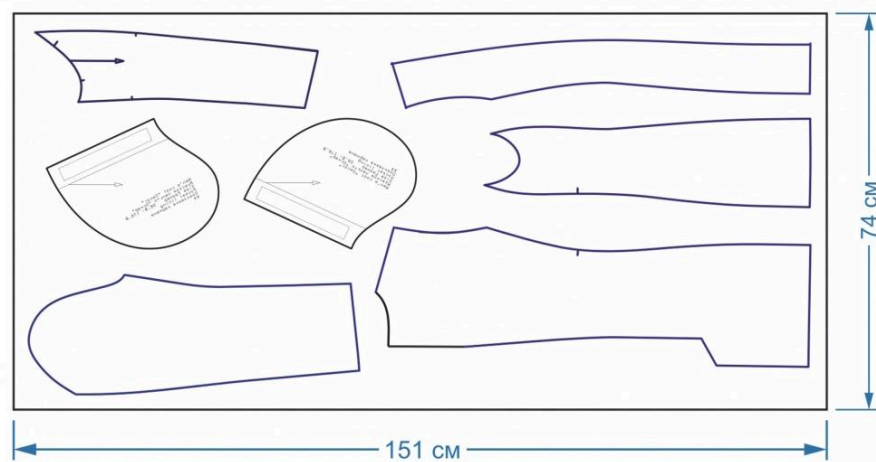

Подкладочный материал

В раскладке показаны разные варианты направления нити основы на листочке (деталь П). Желательно, чтобы направление нити основы на листочке совпадало с направлением нити основы полочки.

Последовательность обработки

Дублирование деталей

1. Продублируйте детали края клеевым прокладочным материалом:

- полочки полностью;
- подборта полностью;
- листочки;
- кокетку спинки;
- верхний и нижний воротник;
- стойку верхнего и нижнего воротников;
- нижнюю отрезную часть рукавов

2. Приклейте клеевую кромку:

- на верхнюю часть деталей рукавов;
- к припускам на обработку низа спинки и рукава.

Детали края термоклеевого прокладочного материала для фронтального дублирования деталей основного материала не должны доходить до срезов на 2-3 мм.



Рис. 1. Схема дублирования деталей клеевым прокладочным материалом

Обработка полочки

3. Приметайте, а затем притачайте отрезную боковую часть к полочке. Припуски разутюжьте. Обработайте на полочках прорезной карман с листочкой (рис. 2).

4. Обработку кармана выполните в следующей последовательности:

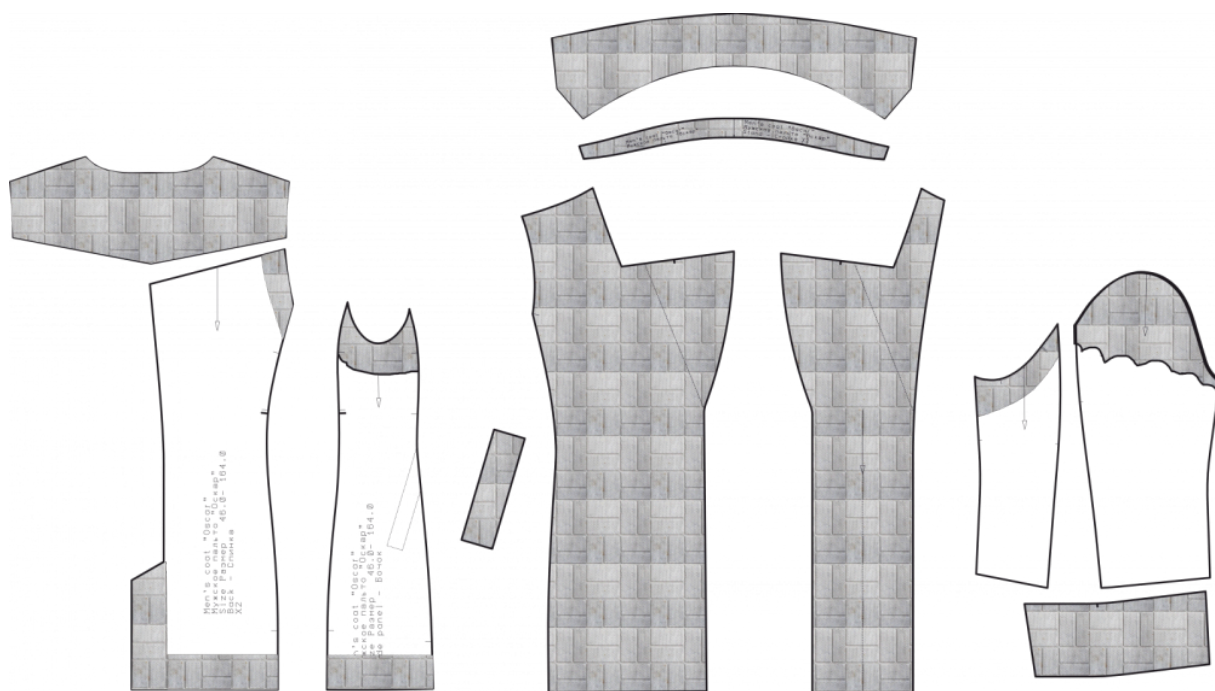
- заутюжьте листочку с небольшим смещением от середины;
- настрочите отделочную строчку по краю листочки (строчка 1, рис. 2);
- наметьте место расположения карман на полочке (рис. 3, красная линия);
- приметайте, а затем притачайте листочку к полочке на расстоянии 10 мм от среза на полочке (строчка 2, рис. 2);
- приметайте, а затем притачайте мешковину кармана из основного материала на расстоянии 10 мм от среза к полочке (строчка 3, рис. 2);
- разрежьте вход в карман;
- выправите листочку на лицевую сторону, заправьте боковые стороны листочки на изнаночную сторону полочки, приутюжьте;
- настрочите отделочную строчку по швам притачивания листочки и мешковины кармана;
- приметайте, а затем притачайте мешковину кармана (из подкладочного материала) к листочке по нижнему срезу, заутюжьте припуски шва на подкладку (строчка 5, рис. 2);
- настрочите припуски шва притачивания подкладки к листочке по нижнему срезу на подкладку (строчка 6, рис. 2);
- притачайте листочку к полочке по боковым сторонам (ширина шва 15 мм);
- закрепите карман по боковым сторонам листочки;
- стачайте детали мешковина кармана (строчка 7, рис. 2);
- настрочите отделочную строчку по боковым сторонам листочки.

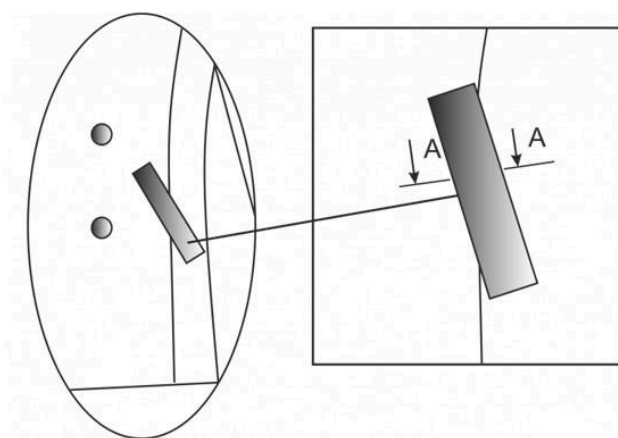



Рис. 2. Обработка входа в карман



Рис. 3. Обработка кармана

Обработка спинки

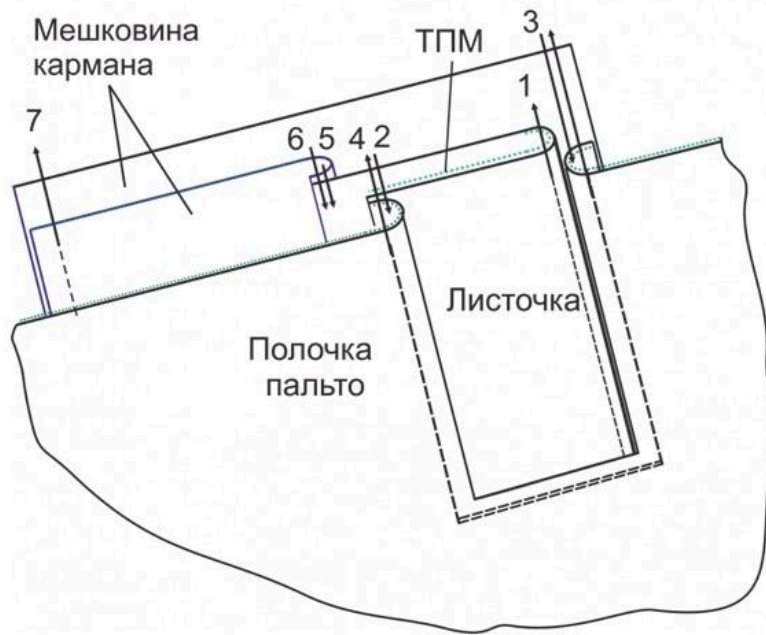
5. Сметайте, а затем стачайте детали спинки по средним срезам с одновременной обработкой шлицы так, как показано на рис. 4.
6. Приутюжьте средний шов спинки и шлицу.
7. Приметайте, а затем притачайте кокетку к спинке, вкладывая отделочный кант.
8. Настрочите отделочную строчку по шву притачивания кокетки.
9. Приметайте, а затем притачайте отрезную боковую часть к спинке. Припуски швов разутюжьте.
10. Приклейте клеевую кромку по срезу горловины спинки и срезу пройм.

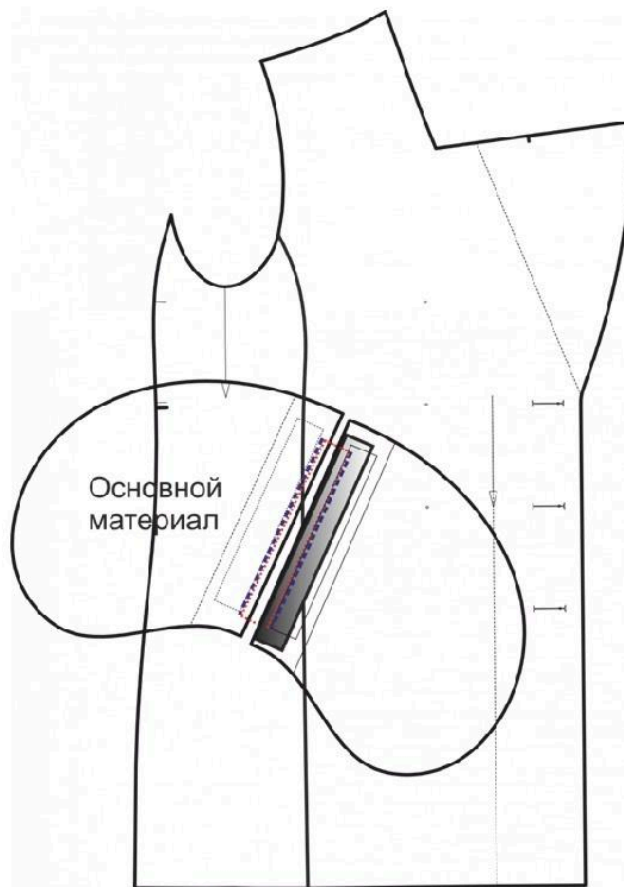

Рис. 4. Обработка шлицы

Заготовка воротника

11. Притачайте стойку верхнего воротника к верхнему воротнику. Припуски шва разутюжьте и расстрочите.
12. Притачайте стойку нижнего воротника к нижнему воротнику. Припуски шва разутюжьте и расстрочите.
13. Обтачайте верхний воротник нижним по отлёту. Припуск шва сначала разутюжьте, а потом заутюжьте в сторону нижнего воротника.

14. Обтачайте концы воротника с одновременным обтачиванием концов стойки воротника. Припуски шва разутюжьте.

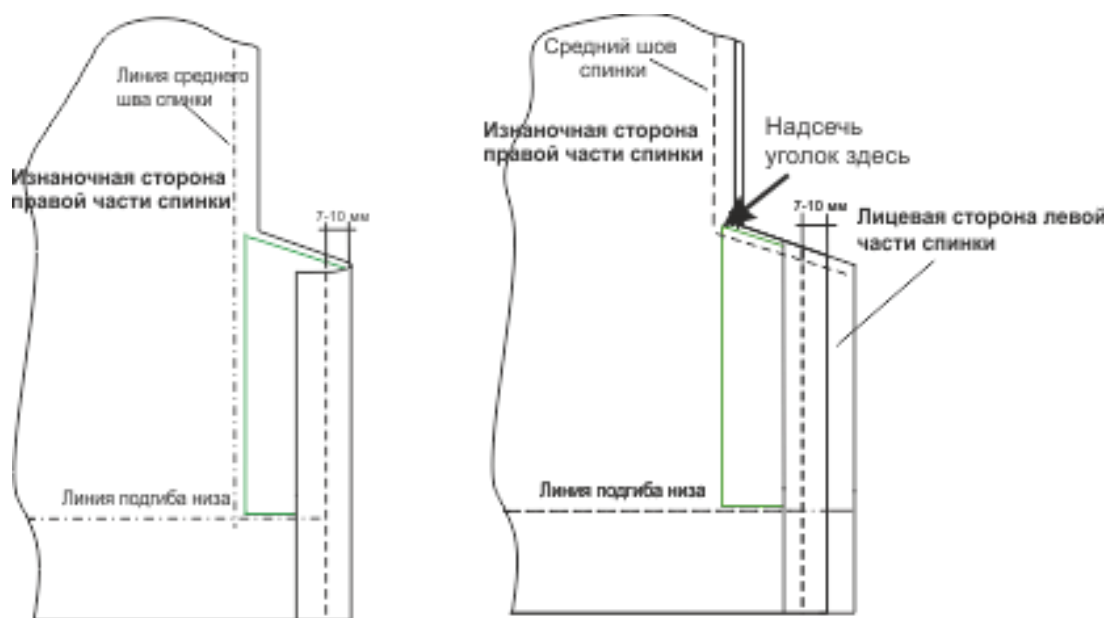
15. Приутюжьте воротник в готовом виде. Такая последовательность обработки оптимальна с позиции обеспечения симметрии концов воротника.



Рис. 5. Обработка воротника

Заготовка рукавов

16. Притачайте нижнюю (локтевую) часть рукава к верхней. Припуски швов разутюжьте.

17. Сметайте, а затем стачайте верхнюю и нижнюю (локтевую) часть рукава по боковым срезам. Припуски шва разутюжьте.

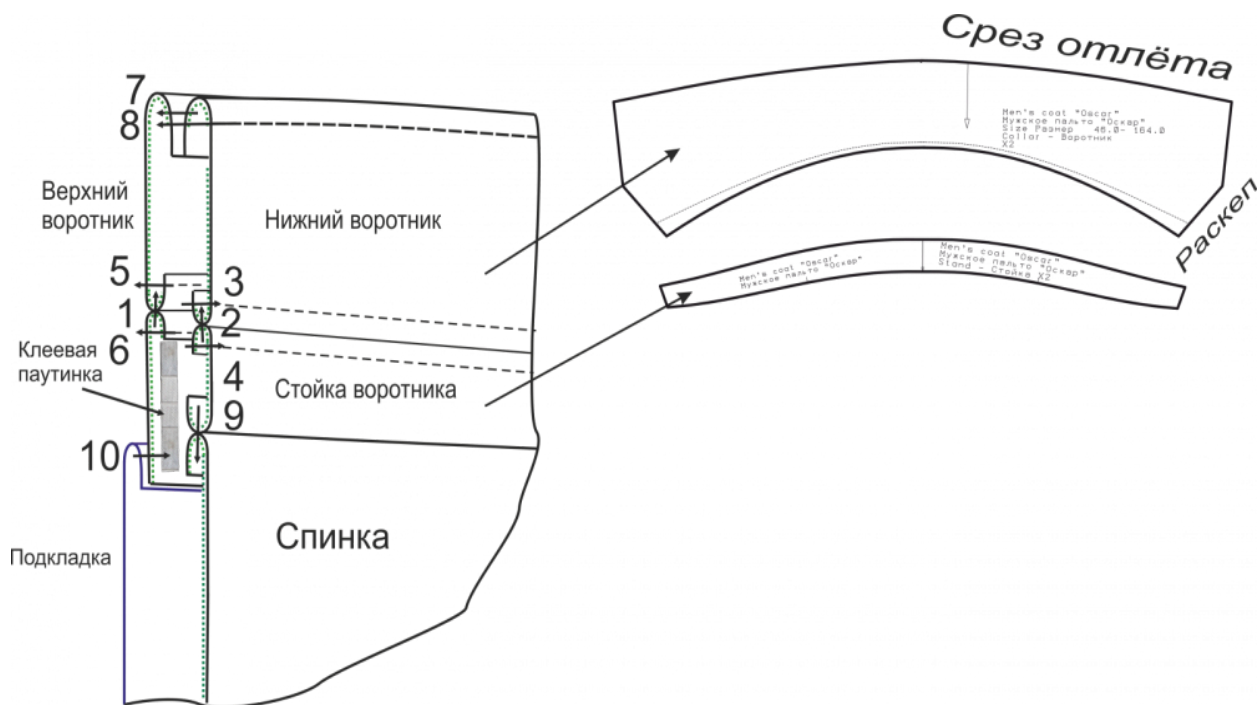
18. Стачайте нижнюю часть рукава «в кольцо».

19. Приметайте, а затем притачайте нижнюю часть рукава к верхней, вставляя отделочный кант. Настрочите отделочную строчку по шву втачивания.

20. Отметьте на рукаве линию низа. Заутюжьте рукав по намеченной линии.

Заготовка подкладки

21. Соберите подкладку «халатом», т.е. стачайте полочку и спинку по плечевым и боковым срезам, втачайте рукава в проймы. Припуски швов заутюжьте.

В среднем шве спинки и нижнем шве рукава необходимо оставить отверстие для вывёртывания пальто после притачивания подкладки.

Монтаж

22. Стачайте полочку и спинку по боковым срезам. Припуски швов разутюжьте.

23. Стачайте полочку и спинку по плечевым срезам, вставляя отделочный кант. Припуски шва заутюжьте.

24. Настрочите отделочную строчку по плечевым швам.

25. Обтачайте бортовой срез полочки подбортом. Настрочите припуски шва обтачивания среза борта подбортом на подборт. Выметайте край борта оставляя кант 1-2 мм из полочки. Приутюжьте край борта в готовом виде.

26. Притачайте обтачку горловины спинки к подбортам по боковым срезам. Припуски швов разутюжьте.

27. Вметайте, а затем втачайте воротник со стойкой в горловину пальто «в кольцо». Втачивание воротника лучше провести в следующей последовательности:

- контрольным знаком наметьте середину нижнего воротника и середину горловины спинки, а также отметьте середину обтачки горловины спинки и середину верхнего воротника;
- вметайте последовательно нижний воротник в горловину спинки и полочки, а верхний соедините по срезу обтачки горловины спинки и верхним срезам подбортов от середины спинки и обтачки до контрольного знака на полочке в обе стороны;
- втачайте воротник в горловину пальто «в кольцо»;
- сделайте надсечки по шву втачивания воротника в горловину для возможности разутюживания припусков шва втачивания воротника и уменьшения толщины;
- разутюжьте припуски шва втачивания воротника в горловину;
- проверьте симметрию концов воротника и бортов;
- скрепите припуски шва втачивания воротника в горловину между собой машинной строчкой.

28. Наметьте линию низа пальто.

29. Обтачайте нижний угол борта подбортом. Выверните уголок на лицевую сторону. Приутюжьте.

30. Заметайте припуск на обработку нижнего среза изделия по намеченной линии. Приутюжьте.

31. Вметайте, а затем втачайте рукава в проймы. Сутюжьте посадку по окату рукава. Притачайте к припускам шва втачивания рукавов подокатник.

Соединение верха с подкладкой

32. Приметайте, а затем притачайте подкладку пальто по внутренним срезам подбортов, нижнему срезу обтачки горловины спинки, по нижнему срезу. Выверните пальто на лицевую сторону.

33. Притачайте подкладку рукавов к рукавам по нижним срезам.

34. Закрепите припуск на обработку нижнего среза пальто клеевой паутинкой или потайной строчкой.

35. Прикрепите подкладку к верху по боковым швам на расстоянии 10 см от среза пройм и по плечевым швам.

36. Прикрепите подкладку рукава к рукаву по нижним срезам на расстоянии 10 см от низа.

37. Закрепите припуск на обработку нижнего среза рукавов клеевой паутинкой или потайной строчкой.

38. Застрочите отверстие в подкладке спинки через отверстие в рукаве. Застрочите отверстие в подкладке рукава.

39. Настрочите отделочную строчку по краю борта и краю воротника.

40. Наметьте место расположения петель. Обметайте петли. Пришейте пуговицы.

41. Отутюжьте пальто в готовом виде.

Пальто «Оскар» готово.